

ES

INSTRUCCIONES

britax  
römer

# BABY-SAFE 5Z

<https://manuals.britax.com/product/P1027-1>



01

QR CODE

02  
SCAN



03  
READ



**BRITAX RÖMER Child Safety EMEA**

[www.britax-roemer.com](http://www.britax-roemer.com) | [contact@britax.com](mailto:contact@britax.com)

# Índice de contenidos

---

<b>1</b>	<b>Explicación de los símbolos.....</b>	<b>3</b>	<b>7.1</b>	<b>Cómo actuar en caso de una evacuación de emergencia.....</b>	<b>16</b>
<b>2</b>	<b>Seguridad.....</b>	<b>4</b>	<b>7.2</b>	<b>Durante el vuelo.....</b>	<b>16</b>
2.1	Instrucciones.....	4	<b>7.3</b>	<b>Fijación del portabebés en el avión.....</b>	<b>16</b>
2.2	Uso previsto.....	4	<b>8</b>	<b>Limpieza y mantenimiento.....</b>	<b>18</b>
2.3	Utilización incorrecta.....	4	8.1	Funda.....	18
2.4	Indicaciones de seguridad.....	4	8.1.1	Retirada de la funda.....	18
<b>3</b>	<b>Ajustes.....</b>	<b>6</b>	8.1.2	Limpieza de la funda.....	18
3.1	Ajuste del asa.....	6	8.1.3	Colocación de la funda.....	19
3.2	Uso del inserto de recién nacidos.....	6	<b>8.2</b>	<b>Broche del cinturón.....</b>	<b>19</b>
3.3	Ajuste de las correas de los hombros.....	7	8.2.1	Desmontaje del broche del cinturón.....	19
3.4	Ajuste del respaldo (Ergo Recline).....	8	8.2.2	Limpieza del broche del cinturón.....	19
3.5	Uso de la cubierta parasol.....	9	8.2.3	Colocación del broche del cinturón.....	19
<b>4</b>	<b>Abrochado y desabrochado del cinturón.....</b>	<b>10</b>	<b>8.3</b>	<b>Resolución de problemas.....</b>	<b>19</b>
4.1	Abrochado del cinturón al bebé.....	10	<b>9</b>	<b>Almacenamiento y eliminación.....</b>	<b>20</b>
4.2	Comprobación previa a cada uso.....	11	9.1	Almacenamiento.....	20
4.3	Desabrochado del cinturón del bebé.....	11	9.2	Eliminación.....	20
<b>5</b>	<b>Uso en el vehículo.....</b>	<b>12</b>	<b>10</b>	<b>Contacto.....</b>	<b>21</b>
5.1	Fijación del portabebés con un cinturón de 3 puntos.....	12			
5.1.1	Elección del asiento adecuado.....	12			
5.1.2	Colocación del portabebés.....	12			
5.1.3	Abrochado del cinturón subabdominal.....	13			
5.1.4	Fijar el cinturón diagonal.....	13			
5.2	Liberación del portabebés del cinturón de 3 puntos.....	13			
5.3	Fijación del portabebés con la estación base.....	14			
5.4	Liberación del portabebés de la estación base.....	14			
<b>6</b>	<b>Uso con cochecito.....</b>	<b>15</b>			
6.1	Fijación del portabebés en el cochecito.....	15			
6.2	Liberación del portabebés del cochecito.....	15			
<b>7</b>	<b>Uso en el avión.....</b>	<b>16</b>			

# 1 Explicación de los símbolos

## Indicaciones de advertencia

En las presentes instrucciones se utilizan indicaciones de advertencia para señalar situaciones potenciales de peligro. Las indicaciones de advertencia le informan sobre los siguientes puntos:

- Nivel de peligro,
- Tipo y fuente del peligro,
- Consecuencias de la inobservancia,
- Medidas de protección contra los peligros.

Las indicaciones de advertencias se representan como sigue:

## ADVERTENCIA

### Tipo y fuente del peligro

Consecuencias de la inobservancia

- Medidas de protección contra los peligros

Nivel de peligro	Significado
PELIGRO	Identifica situaciones peligrosas que, en caso de no evitarse, tienen como consecuencia lesiones graves e, incluso, mortales.
ADVERTENCIA	Indica una situación peligrosa que, en caso de no evitarse, puede tener como consecuencia lesiones graves e, incluso, mortales.
CUIDADO	Indica una situación peligrosa que, en caso de no evitarse, puede tener como consecuencia lesiones de leves y de gravedad media.
AVISO	Indica procesos que pueden tener como consecuencia daños materiales.

## Iconos y símbolos

-  Le muestra información importante.

## Paso de actuación individual

- ...

## Paso de actuación

1. Le solicita que actúe.
2. Define la secuencia de los pasos de actuación.
3. ...

## Resultado de la actuación

- ✓ Aquí encontrará el resultado de una secuencia de pasos de actuación.

## 2 Seguridad

### 2.1 Instrucciones

Estas instrucciones son parte integrante del producto y contribuye a su uso seguro. No observar las instrucciones contenidas en el presente manual puede resultar en lesiones graves o incluso mortales. En caso de dudas, no utilice el producto y póngase en contacto de inmediato con su distribuidor especializado.

- ▶ Lea las instrucciones.

### 2.2 Uso previsto

Este producto ha sido diseñado, probado y homologado conforme a los requisitos de la UN R129/03. Este producto está destinado exclusivamente para asegurar a un niño/una niña en el vehículo. El producto está homologado para los siguientes:

Denominación	Valor
Tamaño corporal	40-85 cm  ❗ Tiene que utilizar el inserto de recién nacidos hasta un tamaño corporal de máximo 60 cm.
Peso corporal	≤ 13 kg

La homologación deja de ser válida en el momento en que se realice alguna modificación en el producto. Las modificaciones debe efectuarlas exclusivamente el fabricante. Las etiquetas adhesivas en el producto son una parte importante del producto.

- ▶ No realice ningún cambio en el producto.
- ▶ No retire ninguna etiqueta adhesiva del producto.

### 2.3 Utilización incorrecta

- ▶ No utilice el producto como juguete.
- ▶ No utilice el producto como asiento fuera del vehículo.
- ▶ Para fijar el portabebés, utilice exclusivamente los puntos de fijación que se describen en las presentes instrucciones.
- ▶ Utilice el producto exclusivamente en un asiento orientado en el sentido de la marcha.
- ▶ Nunca fije el producto en el vehículo con un cinturón de 2 puntos.
- ▶ Asegúrese de que el producto no quede aprisionado entre objetos duros (puerta del coche, rieles de los asientos, etc.).
- ▶ Mantenga el producto alejado de la humedad, los líquidos, el polvo y la neblina salina.
- ▶ No deposite objetos pesados sobre el producto.

- ▶ Nunca lubrique ni engrase las piezas/partes del producto.
- ▶ Las tapicerías más delicadas del coche pueden dañarse. Utilice la base del asiento infantil BRITAX RÖMER. Esta base puede adquirirse por separado.

### 2.4 Indicaciones de seguridad

#### Riesgo de lesiones debido a un asiento infantil dañado

En el caso de producirse un accidente con una velocidad de impacto superior a 10 km/h, el asiento infantil podría dañarse bajo ciertas circunstancias sin que los daños sean visibles. En caso de que se produzca otro accidente, se pueden producir lesiones graves.

- ▶ En caso de accidente, cambie el producto.
- ▶ Solicite la comprobación del producto en caso de que esté dañado (y aunque solo se haya caído al suelo).
- ▶ Compruebe regularmente si todas las piezas importantes están dañadas.
- ▶ Asegúrese de que todos los componentes mecánicos funcionan correctamente.

#### Peligro de quemaduras debido a componentes calientes

Los componentes del producto pueden calentarse por la radiación solar. La piel de los niños es muy sensible y puede dañarse.

- ▶ Proteja el producto contra la radiación solar directa e intensa, mientras no esté en uso.

#### Riesgo de lesiones durante el uso

Dentro de un vehículo, la temperatura puede subir rápidamente de forma peligrosa. Además, salir por el lado del carril del conductor puede ser peligroso.

- ▶ ¡No deje nunca al bebé sin vigilancia en el vehículo!
- ▶ Fije y extraiga el portabebés exclusivamente por el lado de la acera.

#### Peligro de lesión en la columna vertebral

Un portabebés no ha sido previsto para colocar un bebé de una manera continuada. La posición medio acostada en el portabebés siempre incluye una carga a la columna vertebral del niño.

- ▶ En los trayectos largos, realice descansos regularmente para darle al bebé la oportunidad de moverse y de jugar.
- ▶ Saque a su bebé del portabebés tan a menudo como sea posible.
- ▶ No deje al bebé en el portabebés fuera del coche durante más tiempo del necesario.
- ▶ Utilice el portabebés como sistema de viaje en un cochecito solo para trayectos cortos. Para desplazamientos más largos con un cochecito, le recomendamos utilizar un capazo o una sillita de paseo.

- 
- i** El portabebés, con su función Ergo Recline, ofrece la posibilidad de ajustar el respaldo. Recomendamos usar el ajuste más plano para reducir la carga.
- 

### **Peligro de lesiones en caso de zonas flojas del cinturón**

Las zonas flojas del cinturón son aquellas partes del cinturón de seguridad infantil que quedan flojas en el cuerpo del niño/la niña. Las zonas flojas del cinturón influyen negativamente en la función protectora.

- ▶ Compruebe que los cinturones estén tensos y sin retorcer.
- ▶ Evite la ropa gruesa debajo del cinturón.

### **Peligro de lesiones debido a objetos no asegurados dentro del vehículo**

En caso de frenada de emergencia o accidente, las persona y los objetos que no estén asegurados pueden lesionar a otros ocupantes.

- ▶ Fije el producto exclusivamente como se describe en las presentes instrucciones.
- ▶ Bloquee los respaldos del asiento del vehículo (p. ej. encastre el asiento trasero plegable).
- ▶ Asegure o retire todos los objetos pesados y afilados del vehículo (p. ej. de la bandeja trasera).
- ▶ Asegúrese de que todos los ocupantes lleven abrochado el cinturón de seguridad.
- ▶ Asegúrese de que el producto siempre esté bien fijado en el vehículo, aunque no vaya a transportar a ningún menor.

# 3 Ajustes

## 3.1 Ajuste del asa

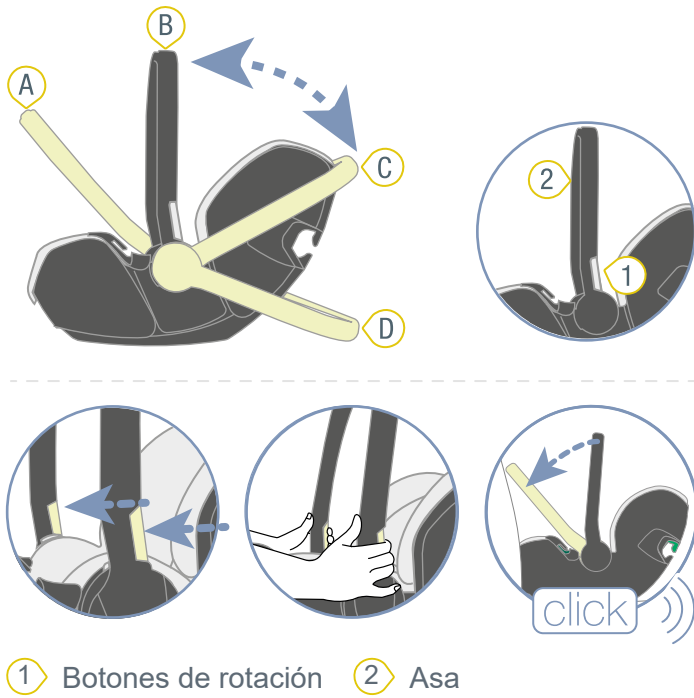

El asa puede encastrar en cuatro posiciones. Utilice el asa del siguiente modo:

Posición	Uso previsto
A	<ul style="list-style-type: none"> <li>Para la fijación en el vehículo con el cinturón de 3 puntos</li> <li>Para la fijación en el vehículo con la estación base</li> </ul>
B	<ul style="list-style-type: none"> <li>Para llevar</li> <li>Para la fijación en un cochecito</li> <li>Para la fijación en el vehículo con la estación base</li> </ul>
C	Para acostar al bebé
E	Para un apoyo seguro fuera del vehículo.

- Mantenga pulsados los dos botones de rotación 1 e incline el asa 2 hasta la posición deseada.
- Suelte los botones de rotación 1.
  - ✓ El Asa 2 encastra con un sonoro «clic».
- Para comprobar si ha encastrado, tire del asa 2.

## 3.2 Uso del inserto de recién nacidos

### Montaje del inserto de recién nacidos

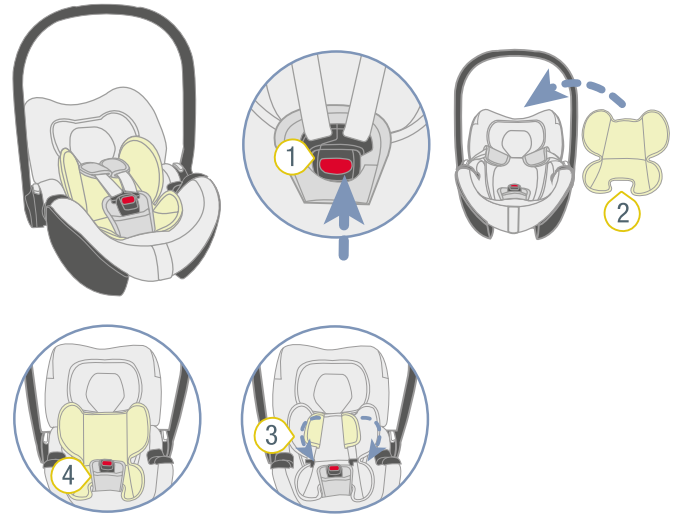

- 1 Broche del cinturón
- 2 Inserto de recién nacidos
- 3 Correas de los hombros
- 4 Cojín de entrepierna

- Abra el broche del cinturón 1, pulsando el botón rojo.
- Coloque el inserto de recién nacidos 2 en el portabebés

Tenga en cuenta la orientación del inserto de recién nacidos. Puede usar la etiqueta de lavado para orientarse. La etiqueta de lavado se encuentra en la parte trasera del inserto de recién nacidos y deberá estar orientada hacia el portabebés.

- Coloque las dos correas de los hombros 3 por encima del inserto de recién nacidos 2.
- Pase el broche del cinturón 1 y el cojín de entrepierna 4 por las aberturas en la parte inferior del inserto de recién nacidos 2.

### Retirar el inserto de recién nacidos

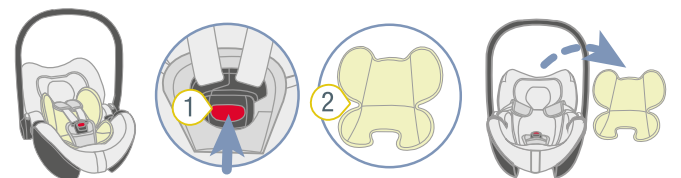

- 1 Broche del cinturón
- 2 Inserto de recién nacidos

- Abra el broche del cinturón 1, pulsando el botón rojo.
- Retire el inserto de recién nacidos 2.

### 3.3 Ajuste de las correas de los hombros

#### ⚠ ADVERTENCIA

##### Riesgo de lesiones debido a un funcionamiento incorrecto

Los cinturones retorcidos y una barra de guía incorrectamente asegurada influyen negativamente en la función protectora.

- ▶ Asegure la barra de guía exclusivamente como se describe en estas instrucciones.
- ▶ Asegúrese de que la barra de guía está fijada correctamente.
- ▶ Asegúrese de que las correas y los cojines para los hombros no queden retorcidos o intercambiados.

##### Comprobación del ajuste de las correas de los hombros

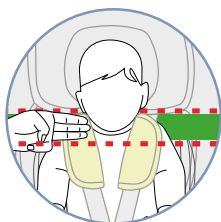
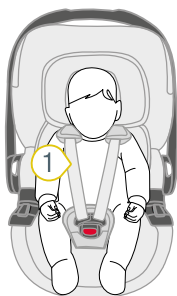

##### 1 Correas de los hombros

- ▶ Compruebe si las correas de los hombros 1 están bien ajustadas.

- ❗ Las correas de los hombros están correctamente ajustadas si quedan a la altura de los hombros del bebé o a unos tres dedos (45 mm) por debajo de los hombros del bebé.
  - ▶ Si las correas de los hombros no están bien ajustadas, siga estos pasos.

##### Preparación del portabebés

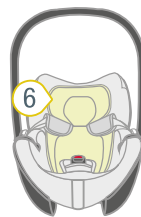
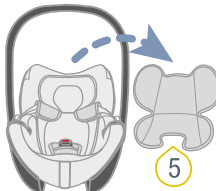
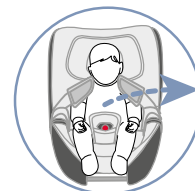
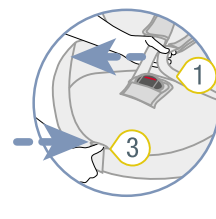
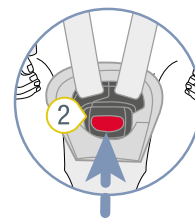
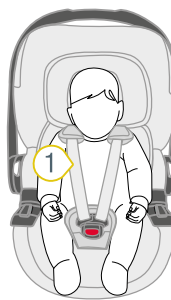

- 1 Correas de los hombros
- 2 Broche del cinturón
- 3 Tecla de ajuste
- 4 Cojines para los hombros
- 5 Inserto de recién nacidos
- 6 Inserto para cabeza
- 7 Funda

1. Abra el broche del cinturón 2, pulsando el botón rojo.
2. Para aflojar el mecanismo de correas, pulse la tecla de ajuste 3 y tire simultáneamente de las dos correas de los hombros 1 hacia adelante.

- ❗ Los cojines para los hombros 4 **no** están unidos a las correas de los hombros. Si tira de los cojines para los hombros **no** se afloja el mecanismo de correas. Tire solamente de las correas de los hombros.

3. Saque al bebé del portabebés.
4. Extraiga el inserto de recién nacidos 5 del portabebés

- ❗ El inserto de recién nacidos está diseñado exclusivamente para alturas de entre 40 y 60 cm. Guarde el inserto de recién nacidos para usos posteriores.

5. Para soltar el inserto para cabeza 6 del portabebés, retire el inserto para cabeza 6 de la funda 7 del portabebés.
- ✓ El portabebés ya está listo.



## Colocación de las correas de los hombros

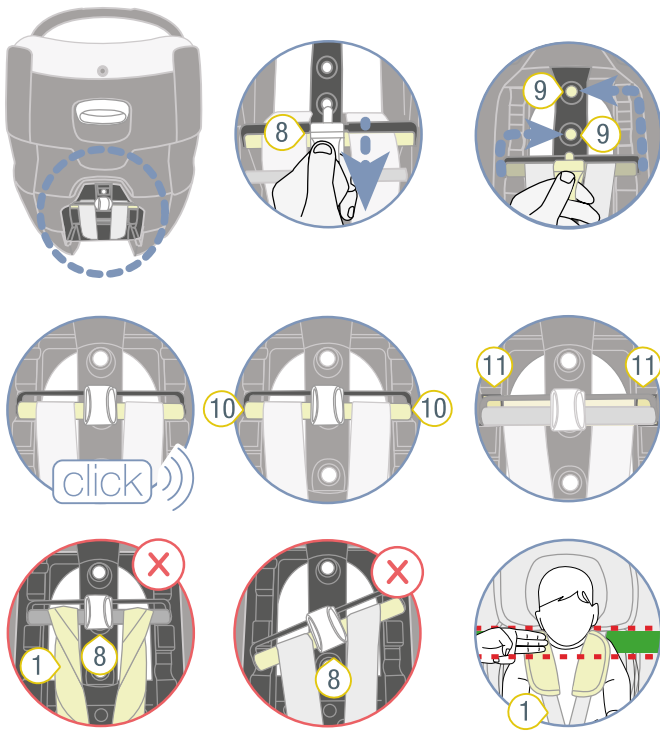

- ① Correas de los hombros
- ② Barra de guía
- ③ Orificio de encastramiento
- ④ Extremos de la barra de guía
- ⑤ Escotaduras

① Las correas de los hombros se pueden posicionar a través de la barra de guía. La barra de guía se encuentra en la parte trasera del portabebés.

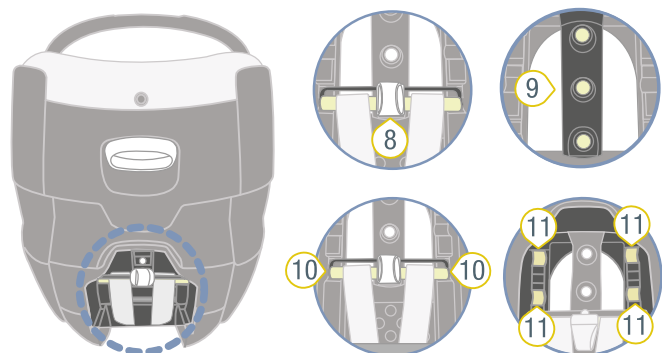
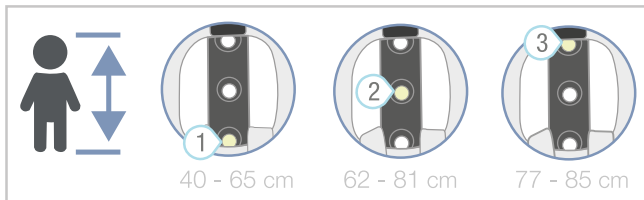

- ⑧ Barra de guía
- ⑨ Orificio de encastramiento
- ⑩ Extremos de la barra de guía
- ⑪ Escotaduras

1. Extraiga la barra de guía 8 del orificio de encastramiento 9.
2. Inserte la barra de guía 8 en el orificio de encastramiento 9 de acuerdo con la altura del bebé.

Posiciones de los orificios de encastramiento 9	Tamaño del cuerpo
1	40 - 65 cm
2	62 - 81 cm
3	77 - 85 cm

- ✓ La barra de guía 8 encastra de manera audible.
- 3. Asegúrese de que los extremos de la barra de guía 10 se encuentran en las escotaduras 11 correctas.
- 4. Asegúrese de que ni la barra de guía 8 ni las correas de los hombros 1 están retorcidas.
- ✓ Las correas de los hombros 1 están correctamente ajustadas.

## Colocación del inserto para cabeza

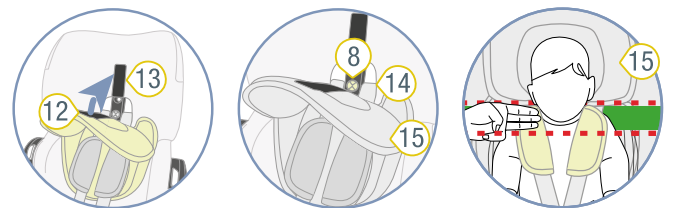

- ⑧ Barra de guía
- ⑨ Cinta de bucle
- ⑩ Cinta de gancho
- ⑪ Ranura
- ⑫ Inserto para cabeza

1. Posicione el inserto para cabeza, triando simultáneamente de ambas correas de los hombros 1 verticalmente hacia delante.
2. Presione la cinta de bucle 12 del inserto para cabeza sobre la cinta de gancho 13 de la funda.
3. Asegúrese de que la cinta de gancho 13 de la funda se cubre totalmente por el inserto para cabeza 15.
- ✓ El inserto para cabeza 15 está correctamente posicionado.

## 3.4 Ajuste del respaldo (Ergo Recline)

① Puede ajustar el portabebés en distintos ángulos de asiento.

① Cuando el asiento del vehículo ofrece poco espacio, esta función solo se puede utilizar de forma limitada.

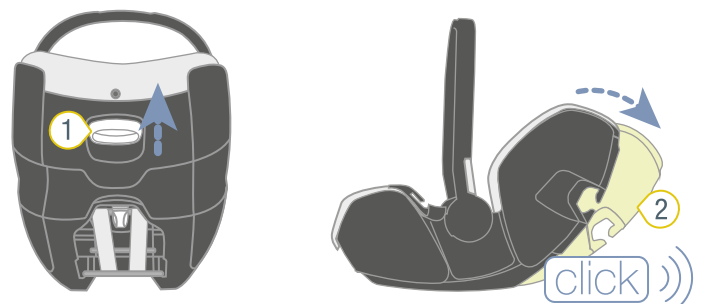

- ① Botón
- ② Respaldo



1. Tire y mantenga pulsado el botón 1.
  2. Ajuste la inclinación del respaldo 2 a la posición deseada.
  3. Suelte el botón 1.
- ✓ El respaldo 2 encastra de manera audible.

### ⚠ ADVERTENCIA

#### Peligro de lesiones como consecuencia de unos cinturones no tensados

En el caso de portabebés que ya estén fijados en el vehículo con un cinturón de 3 puntos: si ajusta la inclinación del respaldo, es posible que el cinturón del vehículo se quede como cinturón flojo.

- ▶ Asegúrese de que el cinturón del vehículo está tenso y sin retorcer.

## 3.5 Uso de la cubierta parasol

- ⓘ La cubierta parasol protege al bebé de la radiación solar.

### Ajuste de la cubierta parasol



- 1 Cubierta parasol

- ▶ Pliegue la cubierta parasol 1 completamente hacia delante

### Retirada de la cubierta parasol

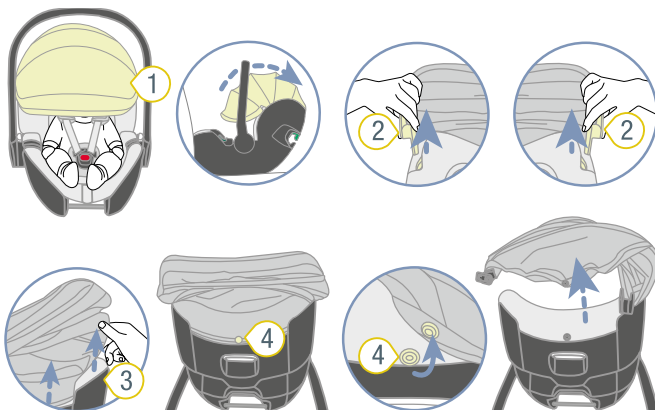

- 1 Cubierta parasol
- 2 Lengüetas insertables
- 3 Borde del portabebés
- 4 Botón de apriete

1. Pliegue la cubierta parasol 1 hacia atrás.
2. Extraiga las dos lengüetas de insertables 2.
3. Suelte la cubierta parasol 1 del borde del portabebés 3.
4. Suelte el botón de apriete 4 del portabebés.

### Colocación de la cubierta parasol

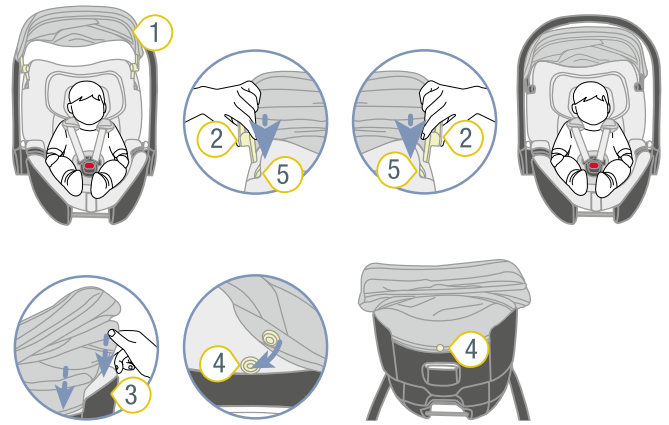

- 1 Cubierta parasol
- 2 Lengüetas insertables
- 3 Borde del portabebés
- 4 Botón de apriete
- 5 Ranura

1. Inserte las dos lengüetas insertables 2 en la ranura 5.
2. Meta el dobladillo de la cubierta parasol 1 por el borde del portabebés 3.
3. Fije el botón de apriete 4 en el portabebés.

# 4 Abrochado y desabrochado del cinturón

## 4.1 Abrochado del cinturón al bebé

### ⚠ ADVERTENCIA

#### Peligro de lesiones en caso de salto del airbag frontal

Los airbags están diseñados para la retención de adultos. El uso de un airbag frontal con un portabebés a contramarcha puede provocar lesiones graves e, incluso, mortales.

- ▶ Desactive el airbag frontal.
- ▶ No utilice **nunca** el portabebés si el airbag frontal está activado.
- ▶ Observe y respete las instrucciones del manual del propietario del vehículo.

### ⚠ ADVERTENCIA

#### Peligro de lesiones en caso de zonas del cinturón flojo

Las zonas de cinturón flojo son aquellas partes del cinturón del vehículo que quedan flojas en el cuerpo del niño/la niña. Las zonas flojas influyen negativamente en la función protectora.

- ▶ Asegúrese de que los cinturones están tensos y sin retorcer.
- ▶ Evite que el niño/la niña lleve ropa gruesa debajo del cinturón.

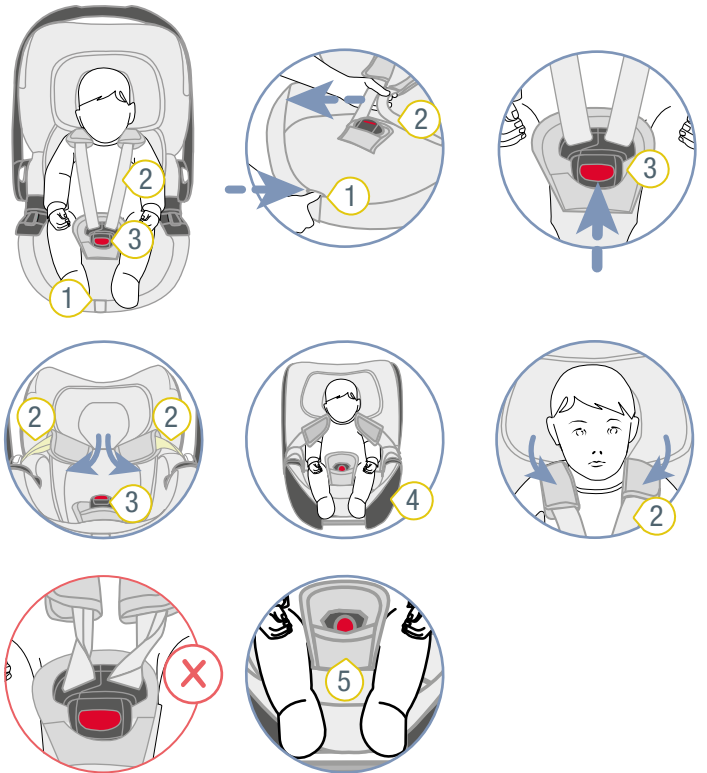

- ① Tecla de ajuste
- ② Correas de los hombros
- ③ Broche del cinturón
- ④ Borde de la carcasa
- ⑤ Correa de entrepiernas

1. Para aflojar el mecanismo de correas, pulse la tecla de ajuste **1** y tire simultáneamente de las dos correas de los hombros **2** hacia adelante.
2. Abra el broche del cinturón **3**, pulsando el botón rojo.
3. Coloque las correas de los hombros **2** hacia arriba por encima del borde de la carcasa **4**.
4. Pase el broche del cinturón **3** por delante.
5. Coloque al niño/la niña en la bandeja de asiento.
6. Asegúrese de que el bebé se encuentra directamente en la correa de entrepierna **5**.
7. Coloque las dos correas de los hombros **2** sobre los hombros del niño/la niña.

⚠ **ADVERTENCIA** Peligro de lesiones debido a que el niño/la niña no está bien asegurado/a. Asegúrese de que las correas de los hombros no queden retorcidas o intercambiadas.

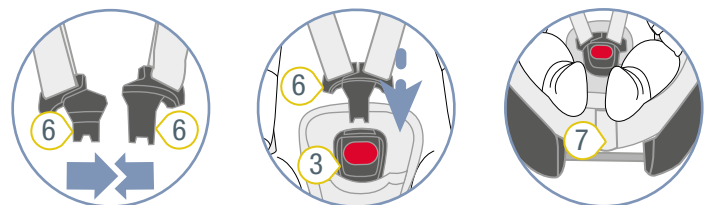

- ③ Broche del cinturón
- ④ Broche del cinturón
- ⑥ Lengüetas del cierre
- ⑦ Cinturón regulador

8. Junte las dos lengüetas del cierre **6**.
9. Inserte las dos lengüetas del cierre **6** juntas en el broche del cinturón **3**.
- ✓ Las lengüetas del cierre **6** encastran de manera audible.
10. Tire del cinturón regulador **7** hasta que las correas de los hombros **2** queden ceñidas al cuerpo del niño/la niña.

## 4.2 Comprobación previa a cada uso

Para garantizar la seguridad del bebé, compruebe los siguientes puntos antes de cualquier trayecto.

### Información básica



1. El portabebés se ha fijado mirando hacia el sentido **contrario** al de la marcha.
2. El airbag frontal está desactivado.
3. Los cinturones y las correas del portabebés están bien ceñidos al cuerpo del bebé, pero sin presionar.

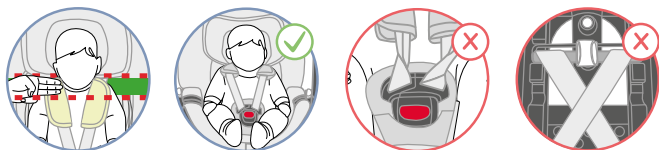

4. Se han ajustado correctamente las correas de los hombros.
5. Los cojines para los hombros se encuentran en la posición correcta para el bebé.
6. Se ha abrochado correctamente al bebé.
7. Los cinturones y correas **no** están retorcidos **ni** intercambiados.



8. El portabebés está asegurado correctamente con un cinturón de 3 puntos o una estación base.
9. El portabebés se utiliza correctamente en función de la edad y el tamaño del bebé (véase "Uso previsto", la página 4).

**i** En caso de trayectos largos, Britax Römer recomienda realizar descansos regulares por el bienestar del bebé. Permita al bebé que se mueva.

### Para la fijación con el cinturón de 3 puntos

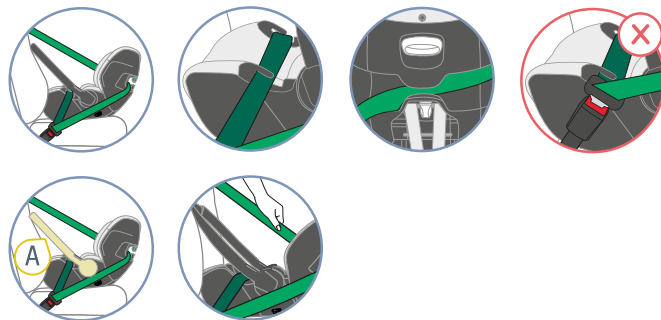

1. El portabebés está asegurado con un cinturón de 3 puntos.
2. El cinturón de la cintura se ha pasado por ambas guías para el cinturón de color verde oscuro.
3. La correa diagonal pasa por el soporte de sujeción del cinturón de color verde claro.
4. La hebilla del cinturón del vehículo no se encuentra **ni dentro ni delante** de la guía para el cinturón de color verde oscuro.
5. El cinturón de seguridad del vehículo queda tenso y **no** está retorcido.
6. El asa está encastrada en la posición delantera **A** (véase "Ajuste del asa", la página 6).

### Para la fijación en la estación base

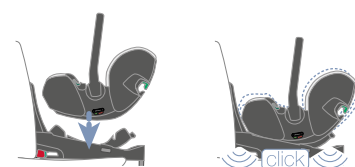

1. La estación base está asegurada correctamente en el vehículo.
2. El portabebés está completamente encastrado.
3. El asa está encastrada en una de las siguientes posiciones: **A** o **B** (véase "Ajuste del asa", la página 6).
4. El indicador del ajuste de inclinación muestra la zona verde.

## 4.3 Desabrochado del cinturón del bebé

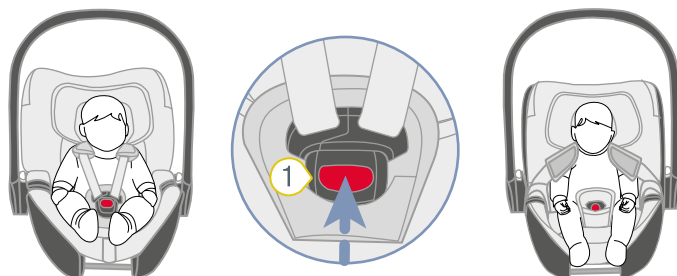

### 1 Broche del cinturón

1. Abra el broche del cinturón **1**, pulsando el botón rojo.
2. Saque al bebé del portabebés.

# 5 Uso en el vehículo

## 5.1 Fijación del portabebés con un cinturón de 3 puntos

### 5.1.1 Elección del asiento adecuado

1. Elija un asiento apropiado.
  - Los asientos de los vehículos apropiados son aquellos con homologación i-Size.
  - Son adecuados los asiento del vehículo con una homologación del tipo «Universal» conforme a la norma UN R16 (o norma equiparable).

**TIP** Encontrará esta información en el manual del propietario del vehículo.

- Solo están homologados para su uso los asientos de los vehículos orientados en el sentido de la marcha.

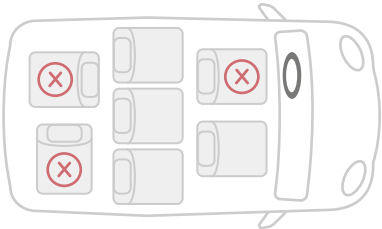

2. Observe y respete el manual del propietario del vehículo.

**i** Britax Römer recomienda colocar los asientos infantiles como sigue.

#### En caso de utilización en un asiento delantero:

- ▶ Empuje el asiento delantero todo lo posible hacia atrás.

#### En caso de utilización en el asiento trasero:

- ▶ Empuje el asiento trasero todo lo posible hacia atrás.
- ▶ Empuje el asiento delantero todo lo posible hacia delante.

### 5.1.2 Colocación del portabebés

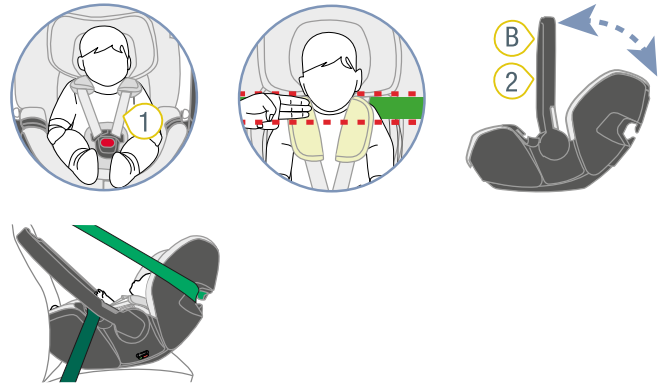

#### 1 Correas de los hombros 2 Asa

1. Abroche a su bebé (véase "Abrochado del cinturón al bebé", la página 10).
  2. Asegúrese de que las correas de los hombros **1** están correctamente ajustadas (véase "Ajuste de las correas de los hombros", la página 7).
  3. Coloque el asa **2** en la posición **B** (véase "Ajuste del asa", la página 6).
  4. Coloque el portabebés en el asiento del vehículo en el sentido contrario al de la marcha.
- ✓ Su bebé mira hacia atrás.

### 5.1.3 Abrochado del cinturón subabdominal

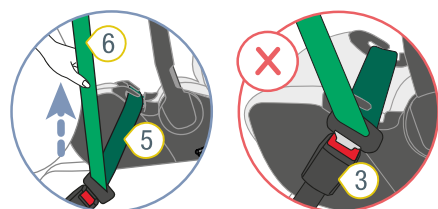
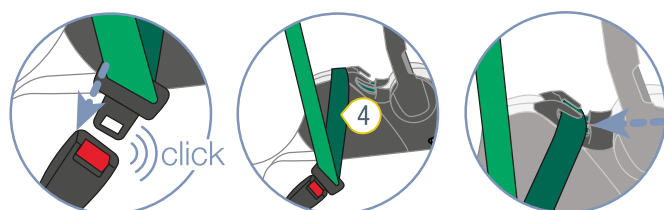
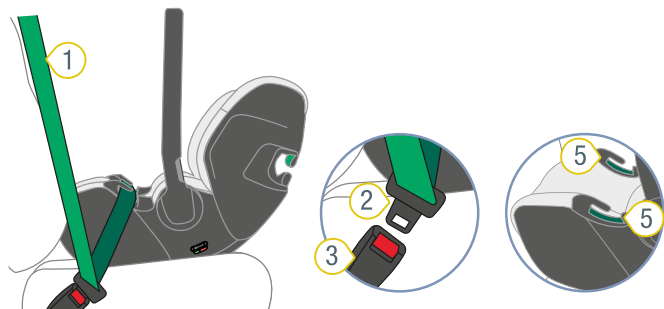

- ① Cinturón del vehículo
- ② Lengüeta del cierre
- ③ Hebilla del cinturón
- ④ Cinturón subabdominal
- ⑤ Guía para el cinturón verde oscuro
- ⑥ Cinturón diagonal del vehículo

1. Pase el cinturón del vehículo 1 por encima del portabebés.
2. Encastre la lengüeta del cierre 2 en la hebilla del cinturón del vehículo 3.
3. Inserte el cinturón subabdominal 4 por las guías para el cinturón verde oscuro 5 en los dos lados del borde del producto.

**⚠ ADVERTENCIA** Asegúrese de que el cinturón subabdominal **no** está retorcido.

4. Tire del cinturón diagonal 6 hasta que el cinturón subabdominal 4 esté tenso.
5. Compruebe la posición de la hebilla del cinturón del vehículo 3.

**TIP** Si el broche del cinturón de seguridad del vehículo se encuentra en o delante de la guía para el cinturón de color verde oscuro, significa que este asiento no está habilitado. Si es posible, cambie los ajustes del asiento del vehículo (véase el manual del propietario del vehículo). Si no es posible, elija otro asiento.

**TIP** Si tiene dudas sobre el montaje correcto del asiento, contacte a su vendedor especializado.

### 5.1.4 Fijar el cinturón diagonal

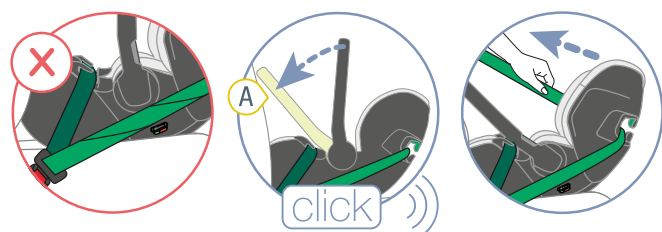
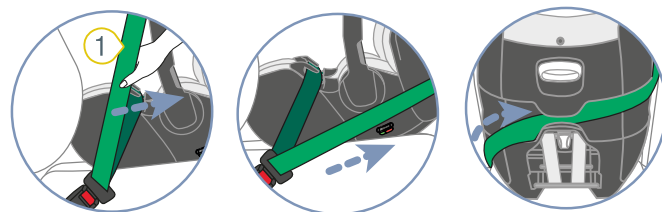
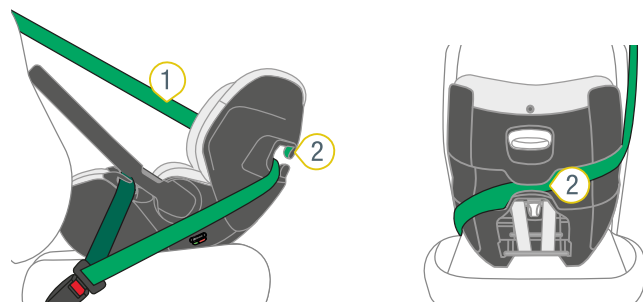

- ① Cinturón diagonal
- ② Soporte de la correa

1. Pase el cinturón diagonal 1 por detrás del extremo de la cabeza del portabebés.
  2. Inserte el cinturón diagonal 1 en el soporte verde claro de la correa 2.
- ⚠ ADVERTENCIA** Asegúrese de que el cinturón diagonal **no** está retorcido.
3. Tense el cinturón diagonal 1.
  4. Coloque el asa en la posición A (véase "Ajuste del asa", la página 6).

## 5.2 Liberación del portabebés del cinturón de 3 puntos

### **⚠ ADVERTENCIA**

#### **Peligro de lesiones debido a objetos no asegurados dentro del vehículo**

En caso de frenada de emergencia o accidente, el asiento suelto puede lesionar a los ocupantes del vehículo.

- ▶ Fije siempre el portabebés en el vehículo, incluso si no va transportarse ningún bebé.



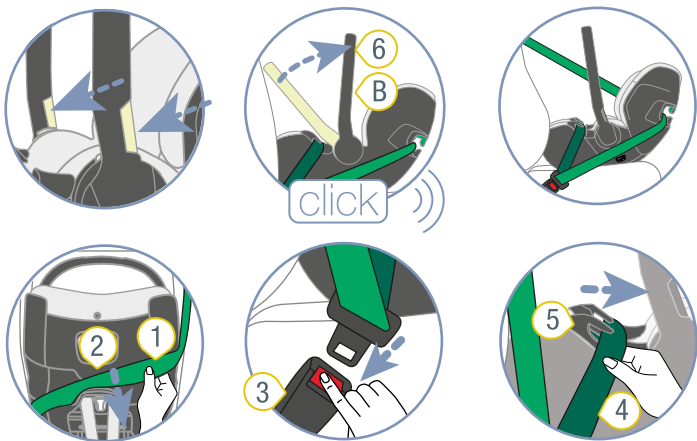
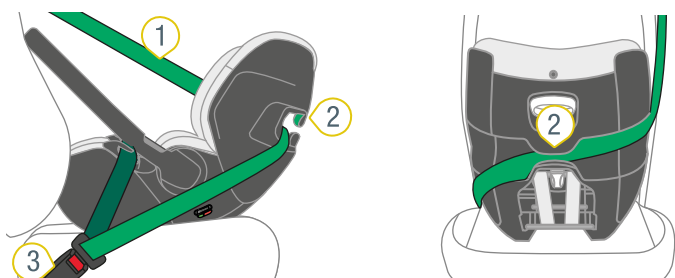

- ① Cinturón diagonal
- ② Soporte de la correa
- ③ Hebilla del cinturón del vehículo
- ④ Cinturón subabdominal
- ⑤ Guías para el cinturón
- ⑥ Asa

1. Coloque el asa **6** en la posición **B**.
  2. Extraiga el cinturón diagonal **1** del soporte verde claro de la correa **2**.
  3. Abra la hebilla del cinturón del vehículo **3**.
  4. Extraiga el cinturón subabdominal **4** de las guías para el cinturón verde oscuro **5**.
- ✓ Ya puede retirarse el portabebés.

### 5.3 Fijación del portabebés con la estación base

#### ⚠ PELIGRO

##### Peligro de lesiones debido a incompatibilidad

El portabebés ha sido desarrollado y testado para la fijación en determinadas estaciones base. Peligro de muerte en caso de que el portabebés se fija en otra estación base.

- ▶ Este producto está homologado exclusivamente para su uso con las siguientes estaciones base:
  - FLEX BASE 5Z
  - FLEX BASE iSENSE
- ▶ No fije el portabebés en ninguna otra estación base.

#### ⚠ ADVERTENCIA

##### Peligro de lesiones debido a una orientación incorrecta

La orientación del portabebés es determinante para la protección del bebé. En caso de una utilización incorrecta, incluso una frenada puede provocar lesiones graves o mortales.

- ▶ No utilice el portabebés **nunca** orientado hacia delante.
- ▶ Observe y respete las instrucciones de la estación base.
  - ⓘ La fijación del portabebés en la estación base se describe en las instrucciones de la estación base.
- ▶ Asegúrese de que el indicador **1** del ajuste de inclinación muestra la zona verde.

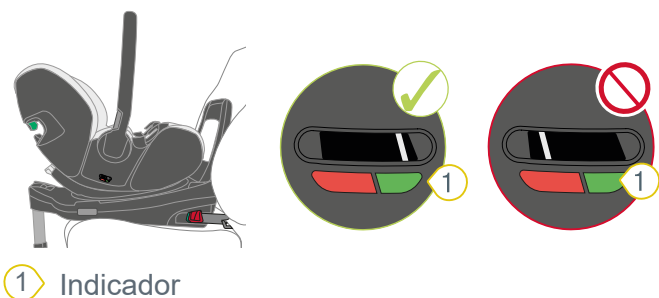

### 5.4 Liberación del portabebés de la estación base

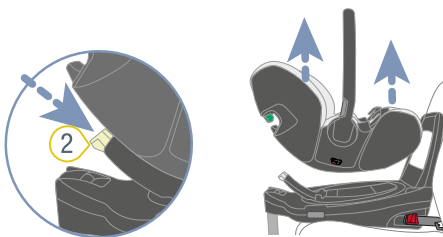
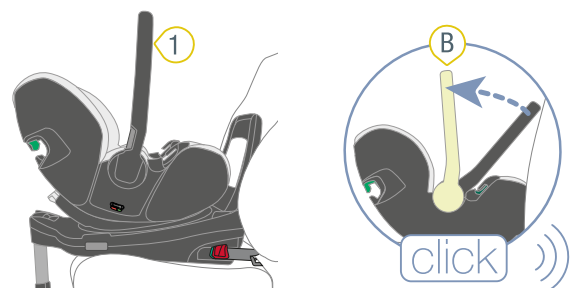

- ① Asa
- ② Botón de desacoplamiento

1. Coloque el asa **1** en la posición **B**.
2. Pulse el botón de desacoplamiento **2** en la estación base.
3. Levante el portabebés.
4. Saque el portabebés del vehículo.

## 6 Uso con cochecito

Este portabebés se puede utilizar como sistema de viaje en todos los chasis de cochecitos aprobados para su uso con el BABY-SAFE 5Z.

Su uso está permitido exclusivamente para el uso en el ámbito privado.

- ▶ Transporte solo a un niño/una niña.
- ▶ El bebé siempre deberá estar abrochado en el portabebés.
- ▶ Nunca levante o mueva el cochecito sujetándolo por el portabebés.
- ▶ No utilice otros chasis de cochecito que no estén homologados por Britax Römer.

### 6.1 Fijación del portabebés en el cochecito

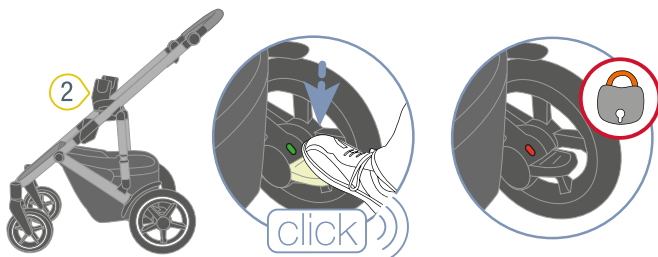

- 1 Puntos de amarre      2 Lengüetas de fijación

1. Observe y respete las instrucciones del cochecito.
2. Encastre el freno del cochecito.
3. Coloque el portabebés en el cochecito en dirección contraria al sentido de la marcha.

#### ⚠ ADVERTENCIA

- ▶ No intente nunca fijar el portabebés en el cochecito en el sentido de la marcha.
4. Encastre los puntos de amarre 1 del portabebés por los dos lados en las lengüetas de fijación 2.
- ✓ El portabebés encaja de manera audible.
5. Compruebe si el portabebés está correctamente encastrado, para lo cual deberá intentar levantar el portabebés. Si el portabebés no se desacopla del cochecito, significa que el portabebés está bien fijado.

### 6.2 Liberación del portabebés del cochecito

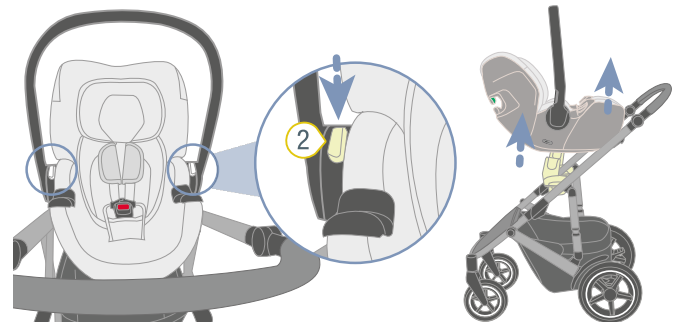
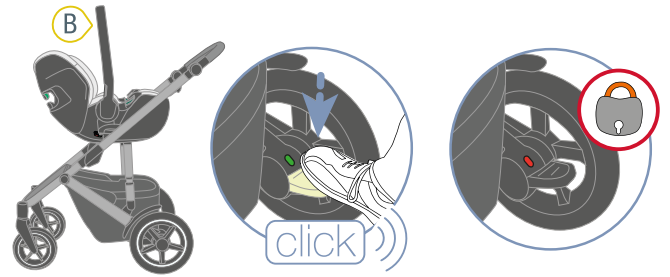

1 Asa

2 Botones de desacoplamiento

1. Observe y respete las instrucciones del cochecito.
2. Encastre el freno del cochecito.
3. Asegúrese de que el asa 1 está ajustada en la posición B. Véase el capítulo véase "Ajuste del asa", la página 6.
4. Mantenga pulsadas los dos botones de desacoplamiento 2.
5. Agarre bien el portabebés y suéltelo del cochecito.



# 7 Uso en el avión

## 7.1 Cómo actuar en caso de una evacuación de emergencia

1. Saque al bebé del portabebés.
2. Siga las instrucciones de la tripulación de cabina.

## 7.2 Durante el vuelo

① Permita que la columna del bebé descanse cuando no se encuentre en la fase de despegue y aterrizaje. Para los bebés menores de 4 meses, use las cunas de la aerolínea.

- ▶ Saque al bebé del portabebés tan a menudo como sea posible.
- ▶ Asegúrese de que el producto siempre esté bien fijado en el avión, aunque no vaya a transportar a ningún bebé.
- ▶ Cuando se encienda la luz indicadora para abrocharse el cinturón, abroche el cinturón al bebé en el portabebés.

## 7.3 Fijación del portabebés en el avión

① Respete las indicaciones de seguridad de la compañía aérea.

### Fijación del portabebés

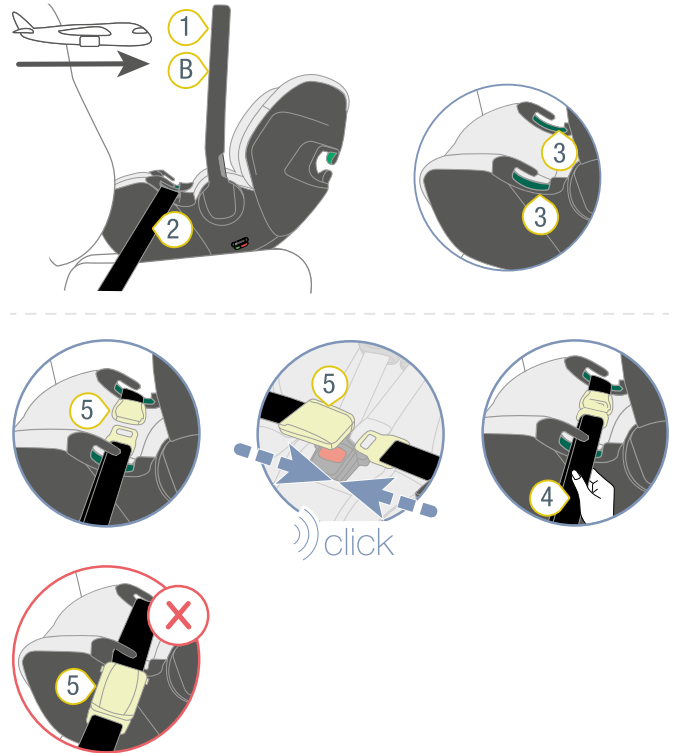

- ① Asa
- ② Cinturón de seguridad del avión
- ③ Guías para el cinturón verde oscuro
- ④ Extremo del cinturón
- ⑤ Broche del cinturón de seguridad del avión

1. Coloque el portabebés en el asiento de pasajeros mirando en sentido contrario al del vuelo.

**TIP** Este producto solo debe utilizarse en un asiento de pasajeros que haya sido aprobado por la aerolínea para este fin.

**TIP** Un asiento de pasajero adecuado mira en la dirección del vuelo.

**TIP** Un asiento de pasajero adecuado **no** tiene airbag.

2. Asegúrese de que el asa **1** se encuentra en la posición **B**.
  3. Coloque el cinturón del avión **2** en las dos guías para el cinturón verde oscuro **3**.
  4. Cierre el broche del cinturón de seguridad del avión **5**.
  5. Tire del extremo **4** del cinturón de seguridad del avión **2**.
- ✓ El cinturón de seguridad del avión **2** está tensado.

### ⚠ ADVERTENCIA

El broche del cinturón de seguridad del avión **5** no debe quedar, **en ningún caso**, en una de las guías para el cinturón de color verde oscuro. Si esto ocurre, utilice el acortador de cinturón como se describe a continuación.

## Uso del acortador de cinturón

- ① El acortador de cinturón **6no** está incluido en el volumen de suministro. Puede adquirirse por separado.

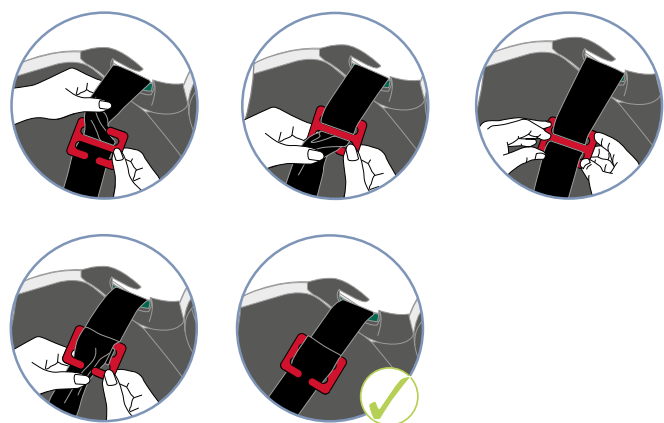
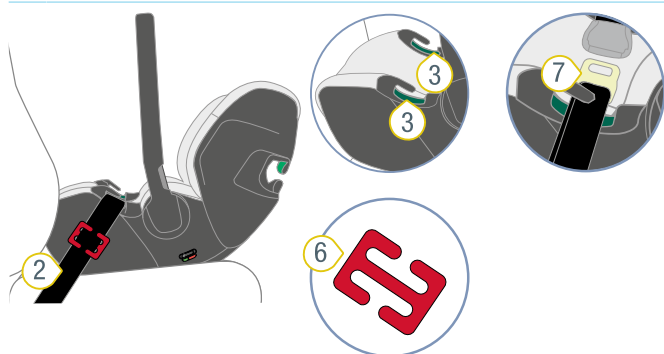

- ② Cinturón de seguridad del avión      ⑥ Acortador de cinturón  
③ Guía para el cinturón verde oscuro      ⑦ Lengüeta del cierre  
⑤ Broche del cinturón de seguridad del avión

1. Coloque el acortador de cinturón **6** sobre el cinturón de seguridad del avión **2** con la lengüeta del cierre **7**.  
**TIP** El acortador de cinturón tiene que colocarse a un lado del portabebés. El acortador de cinturón **no** debe colocarse en la guía para el cinturón de color verde oscuro.
2. Enganche el cinturón de seguridad del avión **2** en los dos lados del acortador de cinturón **6**.  
✓ El centro del acortador de cinturón **6** sigue siendo visible.
3. Acorte el cinturón de seguridad del avión **2**.
4. Repita los siguientes pasos hasta que la hebilla del cinturón de seguridad del avión **5** deje de estar en la guía para el cinturón **3** de color verde oscuro.
5. Gire el acortador de cinturón **6** media vuelta.
6. Enganche el cinturón de seguridad del avión **2** en la ranura abierta del acortador de cinturón **6**.  
✓ El cinturón de seguridad del avión **2** está acortado.  
✓ La hebilla del cinturón de seguridad del avión **5no** está en la guía para el cinturón de seguridad de color verde oscuro.

# 8 Limpieza y mantenimiento

## 8.1 Funda

### ⚠ ADVERTENCIA

**Peligro de lesiones debido a la ausencia de piezas**  
No se garantiza la retención segura.

► El portabebés no deberá utilizarse sin funda del asiento.

### 8.1.1 Retirada de la funda

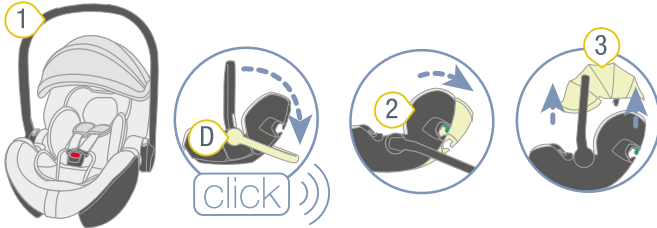

1 Asa 3 Cubierta parasol

2 Respaldo

1. Coloque el asa **1** en la posición **D** (véase "Ajuste del asa", la página 6).
2. Coloque el respaldo **2** en la posición más plana ("Ajuste del respaldo (Ergo Recline)").
3. Retire la cubierta parasol **3** ("Uso de la cubierta parasol").

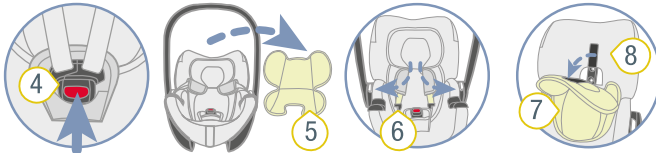

4 Broche del cinturón 7 Inserto para cabeza

5 Inserto de recién nacidos 8 Funda

6 Correas de los hombros

4. Pulse el botón rojo para abrir el broche del cinturón **4**.
5. Extraiga el inserto de recién nacidos **5**.
6. Baje las correas de los hombros **6** por el lado.
7. Suelte el inserto para cabeza **7** de la funda **8**.

**TIP** El inserto para cabeza y la funda están unidos mediante un cierre de velcro.

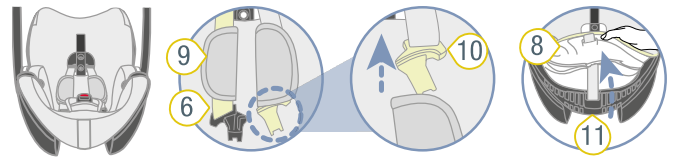

6 Correas de los hombros 10 Lengüetas del cierre

8 Funda 11 Borde del portabebés

9 Cojines para los hombros

8. Retire los cojines para los hombros **9** de las correas de los hombros **6** por las lengüetas del cierre **10**.

9. Suelte la funda **8** del borde inferior del portabebés **11**.

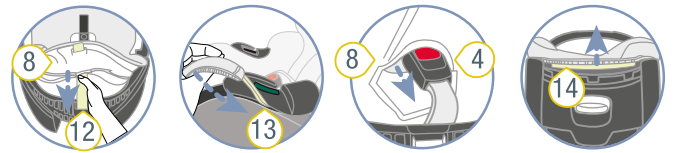

4 Broche del cinturón 13 Gomas de sujeción

8 Funda 14 Espuma flexible

12 Cinturón regulador

10. Pase el cinturón regulador **12** por la funda **8**.

11. Suelte lateralmente las gomas de sujeción **13** del portabebés.

12. Pase el broche del cinturón **4** por la funda **8**.

13. Suelte la espuma flexible **14** del borde superior del portabebés.

14. Suelte la funda **8** del borde restante del portabebés.

15. Retire la funda **8**.

### 8.1.2 Limpieza de la funda

- Observe las indicaciones en la etiqueta de lavado de la funda.
- Lave la funda a 30 °C con un detergente suave en un programa para prendas delicadas de la lavadora.
- Puede retirar los cojines para los hombros para lavarlos con lejía con detergente templada.
- Puede limpiar las piezas de plástico y los cinturones y correas con lejía con detergente.
- No utilice detergentes abrasivos (como disolventes).

### 8.1.3 Colocación de la funda

#### ⚠ ADVERTENCIA

##### Peligro de lesiones como consecuencia de unos cinturones retorcidos

Ya no se garantiza la retención segura.

- ▶ Los cinturones y las correas no deben estar retorcidos y tienen que estar correctamente colocados en las ranuras de la funda.

- ▶ Para colocar la funda, proceda en orden inverso.

## 8.2 Broche del cinturón

### 8.2.1 Desmontaje del broche del cinturón



- ① Broche del cinturón    ③ Ranura
- ② Placa metálica

- ▶ Para retirar el broche del cinturón 1, pase la placa metálica 2 de canto por la ranura 3.

① La placa metálica se encuentra en la parte inferior del portabebés, en la posición del broche del cinturón.

### 8.2.2 Limpieza del broche del cinturón

1. Deje el broche del cinturón en remojo durante al menos una hora. Para ello, utilice agua caliente con lavavajillas.
2. Enjuague bien el broche del cinturón y séquelo.

### 8.2.3 Colocación del broche del cinturón

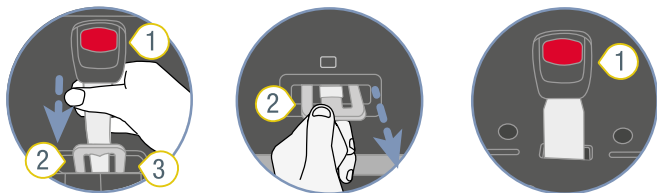

- ① Broche del cinturón    ③ Ranura
- ② Placa metálica

1. Pase la placa metálica 2 por delante completamente por la ranura 3.

**TIP** Compruebe la orientación del broche del cinturón 1.

2. Gire la correa de entrepierna con la placa metálica 2 90° hasta que esté enganchada en perpendicular al sentido de la marcha en la ranura 3.

⚠ **ADVERTENCIA** Peligro de lesiones debido a un broche del cinturón no asegurado.

- ▶ Asegúrese de que el broche del cinturón está bien fijado a la broche del cinturón, tirando con fuerza del mismo.

## 8.3 Resolución de problemas

### Broche del cinturón

El broche del cinturón es un componente integral del asiento infantil y cumple una función importante para asegurar al niño/la niña. Asegúrese de que el broche del cinturón funciona correctamente.

#### Posibles problemas:

- Después de pulsar el botón de desacoplamiento rojo, las lengüetas del cierre se sueltan, pero lentamente.
- Las lengüetas del cierre ya no encastran.
- Las lengüetas del cierre encastran, pero no de manera audible.
- Las lengüetas del cierre solo entran en el broche del cinturón con dificultad.
- Para abrir el broche del cinturón hace falta mucha fuerza.

#### Solución:

- ▶ Limpie el broche del cinturón (véase "Broche del cinturón", la página 19).

# 9 Almacenamiento y eliminación

---

## 9.1 Almacenamiento

Observe la siguiente información si no va a utilizar el producto durante un periodo de tiempo prolongado.

- ▶ Guarde el producto en un lugar seguro y seco.
- ▶ Respete una temperatura de almacenamiento de entre 20 y 25 °C.
- ▶ No deposite objetos pesados sobre el producto.
- ▶ No almacene el producto directamente junto a fuentes de calor ni expuesto a la luz solar directa.
- ▶ Proteja el producto de la humedad, los líquidos, el polvo y la neblina salina.

## 9.2 Eliminación

- ▶ No desmonte el producto.
- ▶ Observe y siga las disposiciones de eliminación vigentes en su país.

## 10 Contacto

---

Si tiene alguna duda, contáctenos:

BRITAX RÖMER Child Safety EMEA

[www.britax-roemer.com](http://www.britax-roemer.com)

[contact@britax.com](mailto:contact@britax.com)

BRITAX RÖMER Kindersicherheit GmbH

Theodor-Heuss-Straße 9

89340 Leipheim

Alemania