

9 - 18 kg

**Britax**

Römer

# ECLIPSE

RÖMER ECLIPSE

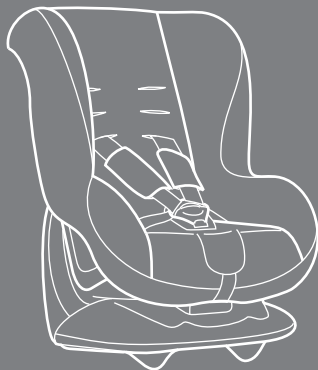

Gebrauchsanleitung

DE

User Instructions

GB

Mode d'emploi

FR

Instrucciones de uso

ES

Manual de instruções

PT

Istruzioni per l'uso

IT

Инструкция по эксплуатации

RU

Brugsvejledning

DK

Gebruiksaanwijzing

NL

# ECLIPSE



## Gebrauchsanleitung

Wir freuen uns, dass unser ECLIPSE Ihr Kind sicher durch einen neuen Lebensabschnitt begleiten darf.

**Um Ihr Kind richtig schützen zu können, muss der ECLIPSE unbedingt so verwendet und eingebaut werden, wie wir es Ihnen in dieser Anleitung beschreiben.**

Wenn Sie noch Fragen zur Benutzung haben, wenden Sie sich bitte an uns.

BRITAX RÖMER  
Kindersicherheit GmbH  
Britax Excelsior Ltd.

## User instructions

We are pleased that our **ECLIPSE** may accompany your child safely through a new stage of his or her life.

**In order to protect your child correctly, the ECLIPSE must always be used and installed as described in these instructions.**

If you have any further questions regarding its use, please feel free to contact us.

BRITAX RÖMER  
Kindersicherheit GmbH  
Britax Excelsior Ltd.

## Mode d'emploi

Nous sommes heureux que notre siège auto **ECLIPSE** puisse accompagner votre enfant en toute sécurité pendant un nouveau chapitre de sa vie.

**Pour protéger efficacement votre enfant, le siège auto ECLIPSE doit impérativement être utilisé et installé de la manière décrite dans le présent mode d'emploi.**

Pour toute question complémentaire, n'hésitez pas à nous contacter.

BRITAX RÖMER  
Kindersicherheit GmbH  
Britax Excelsior Ltd.



**Inhalt**

<b>1. Eignung .....</b>	<b>7</b>
<b>2. Verwendung im Fahrzeug .....</b>	<b>9</b>
<b>3. Einbau im Fahrzeug .....</b>	<b>11</b>
3.1 Anpassen der Schultergurte .....	13
3.2 Einbau des Auto-Kindersitzes mit 3-Punkt-Gurt .....	19
3.3 Ausbau des Auto- Kindersitzes mit 3-Punkt-Gurt .....	25
3.4 So ist Ihr Auto-Kindersitz mit 3-Punkt-Gurt richtig eingebaut .....	25
3.5 Einbau des Auto-Kindersitzes mit 2-Punkt-Gurt .....	29
3.6 Ausbau des Auto- Kindersitzes mit 2-Punkt-Gurt .....	33
3.7 So ist Ihr Auto-Kindersitz mit 2-Punkt-Gurt richtig eingebaut .....	35
<b>4. Sichern Ihres Kindes .....</b>	<b>37</b>
4.1 Lockern der Gurte .....	39
4.2 Anschnallen Ihres Kindes .....	39
4.3 Straffen der Gurte .....	43
4.4 So ist Ihr Kind richtig gesichert .....	43
<b>5. Ruhestellung des Auto-Kindersitzes .....</b>	<b>45</b>

**Contents**

<b>1. Suitability</b> .....	<b>8</b>
<b>2. Use in the vehicle</b> .....	<b>10</b>
<b>3. Installation in the vehicle</b> .....	<b>12</b>
3.1 Adjusting the shoulder straps .....	14
3.2 Installing the child safety seat with 3-point belt .....	20
3.3 Removing the child safety seat with 3-point belt .....	26
3.4 To correctly install your child safety seat using the 3-point belt .....	26
3.5 Installing the child safety seat with 2-point belt .....	30
3.6 Removing the child safety seat with 2-point belt .....	34
3.7 To correctly install your child safety seat using the 2-point belt .....	36
<b>4. Securing your child</b> .....	<b>38</b>
4.1 Loosening the harness.....	40
4.2 Securing your child .....	40
4.3 Tightening the harness .....	44
4.4 Checklist to ensure that your child is buckled up correctly .....	44
<b>5. Reclining position of the child safety seat</b> .....	<b>46</b>

**Table des matières**

<b>1. Habilitation</b> .....	<b>8</b>
<b>2. Utilisation dans le véhicule</b> .....	<b>10</b>
<b>3. Montage dans le véhicule</b> .....	<b>12</b>
3.1 Adaptation des bretelles .....	14
3.2 Montage du siège auto avec une ceinture à 3 points .....	20
3.3 Démontage du siège auto avec une ceinture à 3 points .....	26
3.4 Comment savoir si votre siège auto est correctement monté avec la ceinture à 3 points .....	26
3.5 Montage du siège auto avec une ceinture à 2 points .....	30
3.6 Démontage du siège auto avec une ceinture à 2 points .....	34
3.7 Comment savoir si votre siège auto est correctement monté avec la ceinture à 2 points .....	36
<b>4. Protection de votre enfant</b> .....	<b>38</b>
4.1 Desserrage des sangles .....	40
4.2 Attacher votre enfant .....	40
4.3 Serrage des sangles .....	44
4.4 Comment savoir si votre enfant est bien protégé .....	44
<b>5. Position de couchage du siège auto</b> .....	<b>46</b>

<b>6. Pflegeanleitung .....</b>	<b>45</b>
6.1 Pflege des Gurtschlosses .....	47
6.2 Reinigung .....	53
6.3 Abziehen des Bezuges .....	55
6.4 Ausbauen der Gurte .....	59
6.5 Einbauen der Gurte .....	61
6.6 Aufziehen des Bezuges .....	63
<b>7. Hinweise zur Entsorgung.....</b>	<b>67</b>
<b>8. Folgesitze .....</b>	<b>69</b>
<b>9. 2 Jahre Garantie .....</b>	<b>69</b>
<b>10. Garantiekarte / Übergabe-Check .....</b>	<b>76</b>

<b>6. Care instructions</b> .....	<b>46</b>
6.1 Care for the harness buckle .....	48
6.2 Cleaning .....	54
6.3 Removing the cover .....	56
6.4 Removing the harness .....	60
6.5 Installing the harness .....	62
6.6 Re-fitting the cover .....	64
<b>7. Notes regarding disposal</b> .....	<b>68</b>
<b>8. Next child safety seat</b> .....	<b>70</b>
<b>9. 2-year warranty</b> .....	<b>70</b>
<b>10. Warranty Card / Transfer Check</b> .....	<b>78</b>

<b>6. Consignes d'entretien</b> .....	<b>46</b>
6.1 Entretien du fermoir de ceinture .....	48
6.2 Nettoyage .....	54
6.3 Retrait de la housse .....	56
6.4 Démontage des sangles .....	60
6.5 Montage des sangles .....	62
6.6 Remise en place de la housse .....	64
<b>7. Remarques relatives à l'élimination</b> .....	<b>68</b>
<b>8. Sièges ultérieurs</b> .....	<b>70</b>
<b>9. 2 ans de garantie</b> .....	<b>70</b>
<b>10. Carte de garantie / Procès-verbal de remise</b> ..	<b>80</b>

## 1. Eignung

### Zulassung

Britax/RÖMER Auto-Kindersitz	Prüfung und Zulassung nach ECE* R 44/04	
	Gruppe	Körpergewicht
<b>ECLIPSE</b>	I	9 bis 18 kg

\*ECE = Europäische Norm für Sicherheitsausrüstung

- Der Auto-Kindersitz ist ausgelegt, geprüft und zugelassen entsprechend den Anforderungen der europäischen Norm für Kindersicherheits-Einrichtungen (ECE R 44/04). Das Prüfzeichen E (in einem Kreis) und die Zulassungsnummer befinden sich auf dem Zulassungsetikett (Aufkleber am Auto-Kindersitz).



Die Zulassung erlischt, sobald Sie am Auto-Kindersitz etwas verändern. Änderungen darf ausschließlich der Hersteller vornehmen.

- Der **ECLIPSE** darf ausschließlich zur Sicherung Ihres Kindes im Fahrzeug verwendet werden. Er eignet sich keinesfalls Zuhause als Sitzgelegenheit oder Spielzeug.



## 1. Suitability

### Approval

Britax / RÖMER child safety seat	Tested and certified according to ECE* R 44/04	
	Group	Body weight
<b>ECLIPSE</b>	I	9 to 18 kg

\*ECE = European Standard for Child Safety Equipment

- The child safety seat has been designed, tested and certified to the requirements of the European Standard for Child Safety Equipment (ECE R 44/04). The seal of approval E (in a circle) and the approval number are located on the approval label (sticker on the child safety seat).



This approval will be invalidated if you make any modifications to the child safety seat. Only the manufacturer is permitted to make modifications to the child safety seat.

- Use the **ECLIPSE** exclusively for securing your child in your vehicle. It is in no way suitable as a seat or toy in the home.

## 1. Habilitation

### Homologation

Siège auto Britax/ RÖMER	Examen et homologation selon ECE* R 44/04	
	Groupe	Poids
<b>ECLIPSE</b>	I	9 à 18 kg

\*ECE = norme européenne pour les équipements de sécurité

- Ce siège auto est conçu, contrôlé et homologué conformément aux exigences de la norme européenne pour les équipements de sécurité pour enfants (ECE R 44/04). Le signe de contrôle E (dans un cercle) et le numéro d'homologation se trouvent sur l'étiquette d'homologation (autocollant sur le siège auto).



Le siège auto perd son homologation dès que vous réalisez des modifications. Toute modification doit exclusivement être réalisée par le fabricant.

- Le siège auto **ECLIPSE** est exclusivement réservé à l'installation sécuritaire de votre enfant dans votre véhicule. Il ne convient en aucun cas à un usage domestique en tant que siège ou jouet.

## 2. Verwendung im Fahrzeug

Bitte beachten Sie die Hinweise zur Benutzung von Kinder-Rückhaltesystemen in Ihrem Fahrzeughandbuch.



So können Sie Ihren Auto-Kindersitz verwenden:

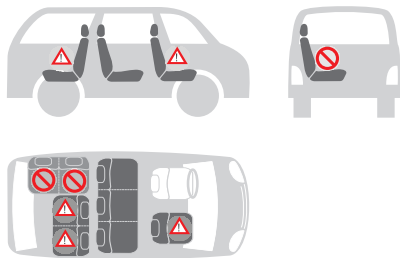

in Fahrtrichtung	ja
entgegen der Fahrtrichtung	nein <sup>1)</sup>
mit 2-Punkt-Statikgurt <sup>2)</sup>	ja
mit 3-Punkt-Gurt <sup>2)</sup>	ja
auf Beifahrersitz	ja <sup>3)</sup>
auf äußeren Rücksitzen	ja
auf mittlerem Rücksitz	ja
auf seitwärts gerichteten Sitzen	nein

**(Bitte beachten Sie die Vorschriften Ihres Landes)**

1) Verwendung ist nur auf einem rückwärtsgerichteten Fahrzeugsitz (z.B. Van, Minibus) zulässig, der auch für den Transport von Erwachsenen zugelassen ist. Es darf kein Airbag auf den Sitz wirken.

2) Der Gurt muss nach ECE R 16 (oder vergleichbarer Norm) genehmigt sein z.B. erkennbar am umrandeten "E", "e" auf dem Prüfetikett am Gurt.

3) bei Front-Airbag: Beifahrersitz weit nach hinten schieben, ggf. Hinweis im Fahrzeug-Handbuch beachten.

## 2. Use in the vehicle

Please observe the instructions on the use of child restraint systems described in your vehicle owner's manual.



You can use your child car seat as follows:

in the direction of travel	yes
against the direction of travel	no <sup>1)</sup>
with 2-point static belt <sup>2)</sup>	yes
with 3-point belt <sup>2)</sup>	yes
on front passenger seat	yes <sup>3)</sup>
on outer rear seat	yes
on centre rear seat	yes
on sideways-facing seats	no

**(Please observe the regulations applicable to your particular country)**

- 1) Use is permitted on a rearward-facing vehicle seat (e.g. in a van or minibus) only if the vehicle seat is also approved for use by adults. The seat may not be in the area of effect of an airbag.
- 2) The safety belt must be approved to ECE R 16 or a comparable standard (see test label on belt with an "E" or "e" in a circle).
- 3) If there is a front airbag: slide back the passenger seat all the way or nearly so, observe any instructions in vehicle owner's manual.

## 2. Utilisation dans le véhicule

Veillez consulter à ce sujet les indications d'utilisation des systèmes de retenue des sièges auto figurant dans le manuel d'utilisation de votre véhicule.



Voici comment vous pouvez utiliser le siège auto:

dans le sens de la marche	oui
dans le sens contraire de la marche	non <sup>1)</sup>
avec ceinture statique à 2 points <sup>2)</sup>	oui
avec ceinture à 3 points <sup>2)</sup>	oui
sur le siège passager	oui <sup>3)</sup>
sur les sièges arrière latéraux	oui
sur le siège arrière central	oui
sur les sièges orientés latéralement	non

**(Veillez respecter les directives en vigueur dans votre pays)**

- 1) L'utilisation sur un siège orienté dos à la route (p. ex. van, minibus) n'est autorisée que si celui-ci convient également au transport d'adultes. Ce siège ne doit pas être protégé par un airbag.
- 2) La ceinture doit être homologuée selon ECE R 16 (ou une norme comparable), ce qui est par exemple signalé par la lettre « E », « e » entourée d'un cercle et figurant sur l'étiquette de contrôle.

### 3. Einbau im Fahrzeug



#### **Zum Schutz aller Fahrzeuginsassen**

Bei einer Notbremsung oder einem Unfall können ungesicherte Gegenstände und Personen andere Mitfahrer verletzen. Bitte achten Sie deshalb stets darauf, dass...

- die Rückenlehnen der Fahrzeugsitze festgestellt sind (z.B. umklappbare Rücksitzbank einrasten).
- im Fahrzeug (z.B. auf der Hutablage) alle schweren oder scharfkantigen Gegenstände gesichert sind.
- alle Personen im Fahrzeug angeschnallt sind.
- der Auto-Kindersitz im Auto immer gesichert ist, auch wenn kein Kind transportiert wird.

#### **Zum Schutz Ihres Fahrzeuges**

- An einigen Auto-Sitzbezügen aus empfindlichem Material (z.B. Velours, Leder etc.) können durch die Benutzung von Auto-Kindersitzen Gebrauchsspuren auftreten.

### 3. Installation in the vehicle



#### For the protection of all vehicle occupants

In the case of an emergency stop or an accident unsecured persons or objects may cause injury to other vehicle occupants. Please always check that...

- The backrests of the vehicle seats are locked (i.e. that a foldable rear seat bench latch is engaged).
- All heavy or sharp-edged objects in the vehicle (e.g. on the parcel shelf) are secured.
- All persons in the vehicle have their seat belts fastened.
- The child safety seat is always secured when it is in the vehicle, even if no child is being transported.

#### To protect your vehicle

- Some vehicle seat covers of sensitive materials (e.g. velour, leather, etc.) may develop wear marks when child seats are used.

3) Avec un airbag frontal : reculez le siège passager le plus possible. Le cas échéant, respectez les consignes contenues dans le manuel d'utilisation de votre véhicule.

### 3. Montage dans le véhicule



#### Pour protéger tous les passagers

En cas de freinage d'urgence ou d'accident, les objets et personnes non attachés risquent de blesser d'autres passagers. Veuillez donc toujours veiller à ce que...

- les dossiers des sièges du véhicule soient verrouillés (enclenchez par exemple la banquette arrière rabattable),
- tous les objets lourds ou à bords tranchants (par exemple sur la lunette arrière) soient bien fixés,
- toutes les personnes aient mis leur ceinture,
- le siège auto soit toujours fixé dans la voiture même si aucun enfant ne l'occupe.

#### Pour protéger votre véhicule

- Sur certaines housses de siège de véhicule recouvertes d'une matière délicate (p. ex. velours, cuir, etc.), l'utilisation de sièges auto risque de laisser des traces.

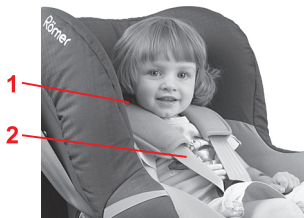

### 3.1 Anpassen der Schultergurte

**Richtig angepasste Schultergurte geben Ihrem Kind im Auto-Kindersitz optimalen Halt.**

- Die Schultergurte **2** müssen durch die Gurtschlitze **1** des Auto-Kindersitzes verlaufen, die auf Schulterhöhe Ihres Kindes liegen oder darüber.

**So können Sie die Höhe der Schultergurte der Körpergröße Ihres Kindes anpassen:**

- ✎ Lockern Sie die Gurte so weit wie möglich (siehe 4.1).
- ✎ Stellen Sie den Auto-Kindersitz in Ruhestellung (siehe 5.).
- ✎ Ziehen Sie das Verbindungsteil **3** zwischen der Sitzschale **5** und dem Sitzunterteil **6** hervor.  
**Tipp!** Die Gurtabdeckung **4** kann dazu geöffnet werden.
- ✎ Hängen Sie die Schultergurte **2** aus dem Verbindungsteil **3** aus.  
**Vorsicht!** Das ausgehängte Verbindungsteil darf nicht in das Sitzunterteil rutschen.

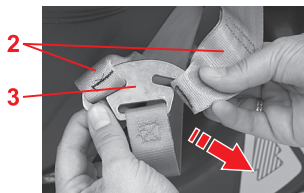

### 3.1 Adjusting the shoulder straps

Correctly adjusted shoulder straps ensure optimal protection for your child in the safety seat.

- The shoulder straps **2** must run through the belt slots **1** of the child seat which are at the same level or higher than your child's shoulders.

To adjust the height of the shoulder straps to fit your child:

- ✎ Loosen the harness straps as far as possible (see 4.1).
- ✎ Place the child safety seat in the reclining position (see 5.).
- ✎ Pull the connecting piece **3** from between the seat shell **5** and the seat base **6**.  
**Tip!** The belt cover **4** can be opened to allow you to do this.
- ✎ Unhook the shoulder straps **2** from the connecting piece **3**.  
**Caution!** After unhooking the connecting piece, do not allow it to slip down into the seat base.
- ✎ Pull the cover away from the backrest until you

### 3.1 Adaptation des bretelles

Des bretelles bien adaptées garantissent que votre enfant est efficacement maintenu dans le siège auto.

- Les bretelles **2** doivent passer par les fentes pour ceinture **1** du siège auto qui se trouvent à hauteur des épaules de l'enfant ou au-dessus.

Procédez comme suit pour adapter la hauteur des bretelles à la taille de votre enfant :

- ✎ Desserrez les sangles autant que possible (voir point 4.1).
- ✎ Placez le siège auto en position de couchage (voir point 5).
- ✎ Glissez l'élément de liaison **3** entre la coque **5** et la partie inférieure du siège **6**.  
**Astuce !** L'habillage des sangles **4** peut être ouvert pour simplifier l'opération.
- ✎ Décrochez les bretelles **2** de l'élément de liaison **3**.  
**Attention !** Une fois décroché, l'élément de liaison ne doit pas glisser dans la partie inférieure du siège.

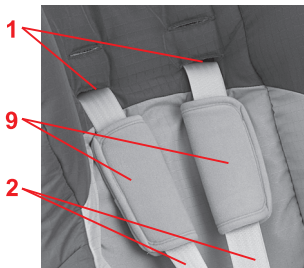

- ✘ Ziehen Sie den Bezug von der Rückenlehne so weit ab, dass Sie die Schlitz in der Sitzschale sehen.
- ✘ Ziehen Sie die Schultergurte **2** aus den Gurtschlitz **1** von Sitzschale und Bezug.
- ✘ Schieben Sie die Metallplatte **8** der Schulterpolster **9** von hinten durch die Gurtschlitz **1**.  
**Tipp!** Legen Sie die Metallplatte wie abgebildet an den Gurt und schieben Sie sie **hochkant** durch den Schlitz.
- ✘ Schieben Sie die Metallplatten **8** in umgekehrter Richtung durch die neuen **passenden** Gurtschlitz **1**.
- ✘ Fädeln Sie die Schultergurte **2** in die Gurtschlitz **1** ein, durch die Sie auch die Schulterpolster **9** gefädelt haben.  
**Vorsicht!** Gurte nicht verdrehen oder vertauschen. Der Schultergurt muss **auf** dem Gurt des Schulterpolsters liegen.



can see the belt slots in the seat shell.

- ✎ Pull the shoulder straps **2** out of the belt slots **1** from seat shell and cover.
- ✎ Push the metal plate **8** of the shoulder pads **9** from behind through the belt slots **1**.  
**Tip!** Position the metal plate on the belt as shown and push it **on its side** upwards through the slot.
- ✎ Push the metal plates **8** in the reverse direction through the new **relevant** belt slots **1**.
- ✎ Thread the shoulder straps **2** into the same belt slots **1** through which you threaded the shoulder pads **9**.  
**Caution!** Do not twist or interchange the straps. The shoulder strap must lie **on** the strap of the shoulder pad.

- ✎ Retirez la housse du dossier jusqu'à ce que vous voyiez les fentes dans la coque.
- ✎ Retirez les bretelles **2** des fentes pour ceinture **1** de la coque et de la housse.
- ✎ Glissez la plaque métallique **8** des épaulières **9** depuis l'arrière à travers les fentes pour ceinture **1**.  
**Astuce !** Posez la plaque métallique comme illustré sur la sangle et glissez-la **en position verticale** à travers la fente.
- ✎ Glissez les plaques métalliques **8** dans le sens inverse à travers les nouvelles fentes pour ceinture **correspondantes 1**.
- ✎ Enfilez les bretelles **2** dans les fentes pour ceinture **1** dans lesquelles vous avez également fait passer les épaulières **9**.  
**Attention !** Veillez à ne pas torsader ni inverser les bretelles. La bretelle doit reposer **sur** la sangle de l'épaulière.

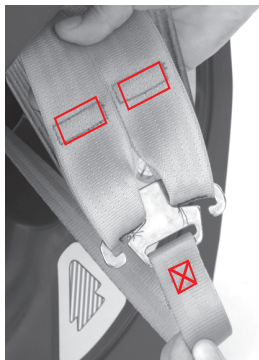
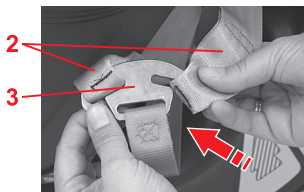

- ✧ Hängen Sie die Schultergurte **2** wieder in das Verbindungsteil **3** ein.

**Vorsicht!** Der Gurt am Verbindungsteil darf nicht verdreht sein. Die Garnfarbe der Nähte muss auf allen 3 Gurten gleich sein.

- ✧ Schließen Sie die Klettverschlüsse des Bezuges.
- ✧ Straffen Sie die Gurte (siehe 4.3).
- ✧ Schließen Sie die Gurtabdeckung **4**.

- ✎ Hook the shoulder straps **2** back onto the connecting piece **3**.  
**Caution!** The strap on the connecting piece must not be twisted. The yarn colour of the seams must be identical on all 3 straps.
- ✎ Close the Velcro fasteners of the cover.
- ✎ Tighten the straps (see 4.3).
- ✎ Close the belt cover **4**.

- ✎ Raccrochez les bretelles **2** à l'élément de liaison **3**.  
**Attention !** La sangle ne doit pas être torsadée au niveau de l'élément de liaison. La couleur du fil des coutures doit être la même sur les 3 sangles.
- ✎ Fermez les fermetures velcro de la housse.
- ✎ Resserrez les sangles (voir point 4.3).
- ✎ Fermez l'habillage des sangles **4**.

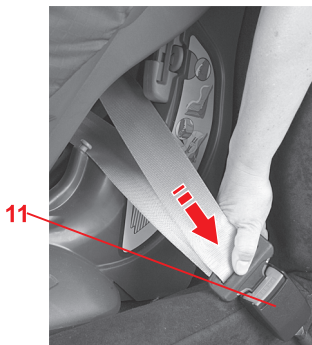
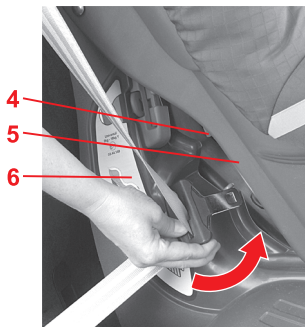

### 3.2 Einbau des Auto-Kindersitzes mit 3-Punkt-Gurt

So sichern Sie Ihren Kindersitz mit dem 3-Punkt-Gurt Ihres Fahrzeugs:

- ✧ Stellen Sie den Auto-Kindersitz in Fahrtrichtung auf den Autositz.
- ✧ Stellen Sie den Auto-Kindersitz in Ruhestellung (siehe 5.).
- ✧ Ziehen Sie den Autogurt heraus und führen Sie ihn zwischen der Sitzschale **5** und dem Sitzunterteil **6** durch.
- ✧ Rasten Sie die Schloßzunge im Auto-Gurtschloß **11** ein.  
KLICK!

### 3.2 Installing the child safety seat with 3-point belt

To secure the child seat using the 3-point belt of your vehicle proceed as follows:

- ✎ Place the child safety seat facing forward on the vehicle seat (in the direction of travel).
- ✎ Place the child safety seat in the reclining position (see 5.).
- ✎ Pull out the vehicle seat belt and place it between the seat shell **5** and the seat base **6**.
- ✎ Engage the buckle tongue in the vehicle seat buckle **11**.  
CLICK!

### 3.2 Montage du siège auto avec une ceinture à 3 points

Pour fixer votre siège auto au moyen de la ceinture à 3 points de votre véhicule, procédez comme suit :

- ✎ Placez le siège auto sur le siège du véhicule en l'orientant vers la route.
- ✎ Placez le siège auto en position de couchage (voir point 5).
- ✎ Tirez sur la ceinture du véhicule et passez-la entre la coque **5** et la partie inférieure du siège **6**.
- ✎ Enclenchez la languette dans le fermoir de la ceinture **11** du véhicule.  
CLIC !





- ✎ Legen Sie den Beckengurt **12** in die Gurtführungen **13** an beiden Seiten des Sitzunterteiles **6**.  
**Tipp!** Die hellroten Pfeile **14** zeigen auf die Gurtführung **13**.

**Vorsicht!** Gurt nicht verdrehen.

- ✎ Straffen Sie den Beckengurt **12**, indem Sie am Diagonalgurt **15** ziehen.  
**Vorsicht!** Das Auto-Gurtschloss **11** darf auf keinen Fall in der Gurtführung **13** liegen.

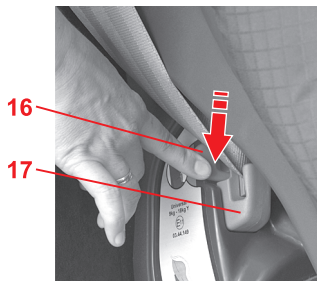

- ✎ Drücken Sie die Taste **16** der roten Gurtklemme **17**, um die Gurtklemme zu öffnen.

- Place the lap belt section **12** in the belt guides **13** on both sides of the seat base **6**.

**Tip!** The light red arrows **14** indicate the belt run **13**.

**Caution!** Do not twist the belt.

- Tighten the lap belt section **12** by pulling the diagonal seat belt section **15**.

**Caution!** The vehicle seat buckle **11** must not be positioned in the belt guide **13**.

- Press the button **16** on the red belt clamp **17**, to open the belt clamp.

- Introduisez la sangle ventrale **12** dans les guidages **13** situés des deux côtés de la partie inférieure du siège **6**.

**Astuce !** Les flèches rouge clair **14** pointent dans la direction du guidage **13**.

**Attention !** Ne torsadez pas la ceinture.

- Tendez la sangle ventrale **12**, en tirant sur la sangle diagonale **15**.

**Attention !** Le fermoir de la ceinture du véhicule **11** ne doit en aucun cas se trouver dans le guidage **13**.

- Appuyez sur le bouton **16** du fermoir rouge **17** pour ouvrir ce dernier.

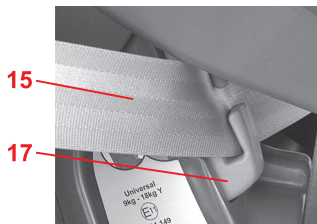

- ✎ Legen Sie den Diagonalgurt **15** in die Gurtklemme **17** ein und klemmen Sie den Gurt fest.

**Vorsicht!** Gurt nicht verdrehen.

Der Gurt muss im richtigen Winkel in der Gurtklemme liegen, damit er sich nicht wölbt und herausrutscht.



- ✎ Knien Sie in den Kindersitz, um ihn in den Autositz zu drücken.

- ✎ Ziehen Sie kräftig am Diagonalgurt **15**.

**Vorsicht!** Der Diagonalgurt **15** darf nur mit der dem Auto-Gurtschloss **11** gegenüberliegenden Gurtklemme **17** geklemmt werden.



- ✎ Drücken Sie den Verstellgriff **18** hoch und schieben Sie die Sitzschale **5** wieder nach hinten.

**Tipp!** Sie können den Kindersitz natürlich auch in der Ruhestellung verwenden (siehe 5.).

- ✎ Ziehen Sie am Kindersitz, um den festen Einbau zu überprüfen.



- ✎ Lay the diagonal seat belt section **15** in the belt clamp **17** and securely clamp the belt.  
**Caution!** Do not twist the belt.  
The belt must lay at right angles in the belt clamp to make sure it does not arch and slip out.
  
- ✎ Use your knee to press the child seat into the vehicle seat.
  
- ✎ Pull firmly on the diagonal seat belt section **15**.  
**Caution!** The diagonal seat belt section **15** must only be clamped using the belt clamp **17** on the opposite side to the vehicle seat buckle **11**.
  
- ✎ Pull up on the adjustment handle **18** and again push back the seat shell **5**.  
**Tip!** Of course, you can also use the child seat in reclining position (see 5.).
  
- ✎ Pull on the child seat to check that it is securely installed.

- ✎ Placez la sangle diagonale **15** dans le fermoir **17** et attachez la ceinture.  
**Attention !** Ne torsadez pas la ceinture.  
La ceinture doit reposer dans le fermoir selon le bon angle, afin d'éviter qu'elle ne gondole ou qu'elle s'échappe.
  
- ✎ Posez un genou sur le siège auto pour le pousser dans le siège du véhicule.
  
- ✎ Tirez fermement sur la sangle diagonale **15**.  
**Attention !** La sangle diagonale **15** ne doit être attachée qu'avec le fermoir **17** situé en regard du fermoir de la ceinture du véhicule **11**.
  
- ✎ Poussez la poignée de réglage **18** vers le haut et poussez la coque **5** de nouveau vers l'arrière.  
**Astuce !** Vous pouvez bien sûr aussi utiliser le siège auto dans la position de couchage (voir point 5).
  
- ✎ Tirez sur le siège auto pour vérifier la solidité du montage.



### 3.3 Ausbau des Auto- Kindersitzes mit 3-Punkt-Gurt

- ✧ Öffnen Sie das Auto-Gurtschloss **11**.
- ✧ Drücken Sie die Taste **16** der roten Gurtklemme, um die Gurtklemme **17** zu öffnen.
- ✧ Nehmen Sie den Diagonalgurt **15** aus der Gurtklemme **17**.
- ✧ Nehmen Sie den Autogurt aus den Gurtführungen.

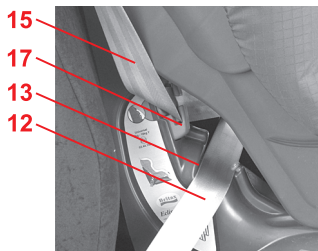

### 3.4 So ist Ihr Auto-Kindersitz mit 3-Punkt-Gurt richtig eingebaut



**Prüfen Sie zur Sicherheit Ihres Kindes, dass...**

- der Auto-Kindersitz fest im Fahrzeug eingebaut ist,
- der Autogurt straff und nicht verdreht ist,
- der Beckengurt **12** durch die beiden hellrot markierten Gurtführungen **13** verläuft,

### 3.3 Removing the child safety seat with 3-point belt

- ✎ Release the vehicle seat buckle **11**.
- ✎ Press the button **16** on the red belt clamp to open the belt clamp **17**.
- ✎ Remove the diagonal seat belt section **15** from the belt clamp **17**.
- ✎ Remove the vehicle seat belt from the belt guides.

### 3.4 To correctly install your child safety seat using the 3-point belt



For the safety of your child, please check that...

- The child safety seat is securely fastened in the vehicle,
- The vehicle seat belt is tightened up and not twisted,
- The lap belt section **12** runs through both light red belt guides **13**,

### 3.3 Démontage du siège auto avec une ceinture à 3 points

- ✎ Ouvrez le fermoir de la ceinture du véhicule **11**.
- ✎ Appuyez sur le bouton **16** du fermoir rouge **17**, pour ouvrir ce dernier.
- ✎ Sortez la sangle diagonale **15** du fermoir **17**.
- ✎ Retirez la ceinture du véhicule des guides.

### 3.4 Comment savoir si votre siège auto est correctement monté avec la ceinture à 3 points



Vérifiez, pour la protection de votre enfant, que...

- le siège auto est bien fixé dans le véhicule,
- la ceinture du véhicule est bien tendue et n'est pas torsadée,
- la sangle ventrale **12** passe bien par les deux guides repérés par un marquage rouge clair **13**,

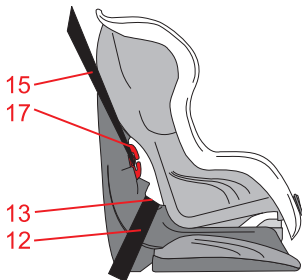

- der Diagonalgurt **15** nur mit der dem Auto-Gurtschloss **11** gegenüber liegenden dunkelroten Gurtklemme **17** geklemmt ist,

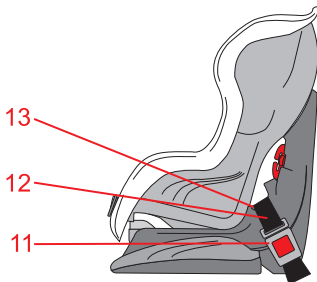

- die Schlosszunge und das Gurtschloss **11** des Autogurtes **nicht** in den Gurtführungen **13** des Auto-Kindersitzes liegen.

- The diagonal seat belt section **15** is only clamped using the dark red belt clamp **17** on the opposite side to the vehicle seat buckle **11**,

- **Neither** the buckle tongue nor the belt buckle **11** of the vehicle seat belt is positioned in the belt guides **13** of the child safety seat.

- la sangle diagonale **15** n'est attachée qu'avec le fermoir rouge foncé **17** situé en regard du fermoir de la ceinture du véhicule **11**,

- la languette et le fermoir de la ceinture du véhicule **11** ne se trouvent **pas** dans les guidages **13** du siège auto.

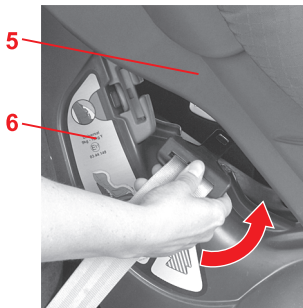

### 3.5 Einbau des Auto-Kindersitzes mit 2-Punkt-Gurt

So sichern Sie Ihren Kindersitz mit dem 2-Punkt-Gurt Ihres Fahrzeugs:

- ✦ Stellen Sie den Auto-Kindersitz in Fahrtrichtung auf den Autositz.
- ✦ Stellen Sie den Auto-Kindersitz in Ruhestellung (siehe 5.).
- ✦ Ziehen Sie den Autogurt heraus und führen Sie ihn zwischen der Sitzschale **5** und dem Sitzunterteil **6** durch.
- ✦ Rasten Sie die Schlosszunge im Auto-Gurtschloss **11** ein.  
KLICK!

### 3.5 Installing the child safety seat with 2-point belt

To secure the child seat using the 2-point belt of your vehicle proceed as follows:

- ✎ Place the child safety seat facing forward on the vehicle seat (in the direction of travel).
- ✎ Place the child safety seat in the reclining position (see 5.).
- ✎ Pull out the vehicle seat belt and place it between the seat shell **5** and the seat base **6**.
  
- ✎ Engage the buckle tongue in the vehicle seat buckle **11**.  
CLICK!

### 3.5 Montage du siège auto avec une ceinture à 2 points

Pour fixer votre siège auto au moyen de la ceinture à 2 points de votre véhicule, procédez comme suit:

- ✎ Placez le siège auto sur le siège du véhicule en l'orientant vers la route.
- ✎ Placez le siège auto en position de couchage (voir point 5).
- ✎ Tirez sur la ceinture du véhicule et passez-la entre la coque **5** et la partie inférieure du siège **6**.
  
- ✎ Enclenchez la languette dans le fermoir de la ceinture **11** du véhicule.  
CLIC !

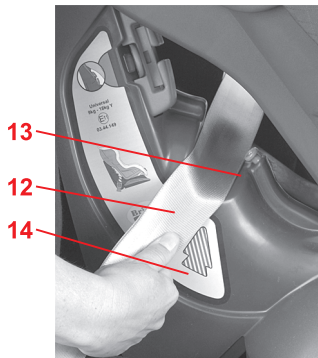

- ✎ Legen Sie den Beckengurt **12** in die Gurtführungen **13** an beiden Seiten des Sitzunterteiles **6**.

**Tipp!** Die hellroten Pfeile **14** zeigen auf die Gurtführung.

**Vorsicht!** Gurt nicht verdrehen.

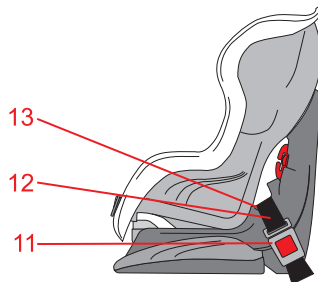

- ✎ Straffen Sie den Beckengurt **12** entsprechend der Gebrauchsanleitung Ihres Fahrzeugs.

**Vorsicht!** Das Auto-Gurtschloss **11** darf auf keinen Fall in der Gurtführung **13** liegen.



- ✎ Place the lap belt section **12** in the belt guides **13** on both sides of the seat base **6**.  
**Tip!** The light red arrows **14** indicate the belt run.  
**Caution!** Do not twist the belt.

- ✎ Tighten the lap belt section **12** in accordance with the user instructions supplied with your vehicle.  
**Caution!** The vehicle seat buckle **11** must not be positioned in the belt guide **13**.

- ✎ Introduisez la sangle ventrale **12** dans les guidages **13** situés des deux côtés de la partie inférieure du siège **6**.  
**Astuce !** Les flèches rouge clair **14** pointent dans la direction du guidage.  
**Attention !** Ne torsadez pas la ceinture.

- ✎ Tendez la sangle ventrale **12** conformément aux indications fournies dans le manuel d'utilisation de votre véhicule.  
**Attention !** Le fermoir de la ceinture du véhicule **11** ne doit en aucun cas se trouver dans le guidage **13**.



- ✘ Drücken Sie den Verstellgriff **18** hoch und schieben Sie die Sitzschale **5** wieder nach hinten.

**Tipp!** Sie können den Kindersitz natürlich auch in der Ruhestellung verwenden (siehe 5.).

- ✘ Ziehen Sie am Kindersitz, um den festen Einbau zu überprüfen.



### 3.6 Ausbau des Auto- Kindersitzes mit 2-Punkt-Gurt

- ✘ Öffnen Sie das Auto-Gurtschloss **11**.
- ✘ Nehmen Sie den Autogurt aus den Gurtführungen.

- ✎ Pull up on the adjustment handle **18** and again push back the seat shell **5**.  
**Tip!** Of course, you can also use the child seat in reclining position (see 5.).
- ✎ Pull on the child seat to check that it is securely installed.

### 3.6 Removing the child safety seat with 2-point belt

- ✎ Release the vehicle seat buckle **11**.
- ✎ Remove the vehicle seat belt from the belt guides.

- ✎ Poussez la poignée de réglage **18** vers le haut et poussez la coque **5** de nouveau vers l'arrière.  
**Astuce !** Vous pouvez bien sûr aussi utiliser le siège auto dans la position de couchage (voir point 5).
- ✎ Tirez sur le siège auto pour vérifier la solidité du montage.

### 3.6 Démontage du siège auto avec une ceinture à 2 points

- ✎ Ouvrez le fermoir de la ceinture du véhicule **11**.
- ✎ Retirez la ceinture du véhicule des guides.

### 3.7 So ist Ihr Auto-Kindersitz mit 2-Punkt-Gurt richtig eingebaut



Prüfen Sie zur Sicherheit Ihres Kindes, dass...

- der Auto-Kindersitz fest im Fahrzeug eingebaut ist,
- der Autogurt straff und nicht verdreht ist,
- der Beckengurt **12** durch die beiden hellrot markierten Gurtführungen **13** verläuft,
- die Schlosszunge und das Gurtschloss **11** des Autogurtes **nicht** in den Gurtführungen **13** des Auto-Kindersitzes liegen.

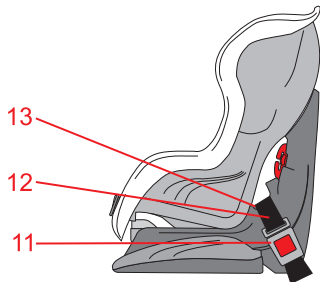
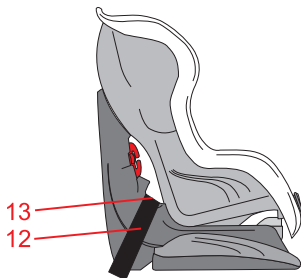

### 3.7 To correctly install your child safety seat using the 2-point belt



For the safety of your child, please check that...

- The child safety seat is securely fastened in the vehicle,
- The vehicle seat belt is tightened up and not twisted,
- The lap belt section **12** runs through both light red belt guides **13**,
- **Neither** the buckle tongue nor the belt buckle **11** of the vehicle seat belt should be positioned in the belt guides **13** of the child safety seat.

### 3.7 Comment savoir si votre siège auto est correctement monté avec la ceinture à 2 points



Vérifiez, pour la protection de votre enfant, que...

- le siège auto est bien fixé dans le véhicule,
- la ceinture du véhicule est bien tendue et n'est pas torsadée,
- la sangle ventrale **12** passe bien par les deux guidages repérés par un marquage rouge clair **13**,
- la languette et le fermoir de la ceinture du véhicule **11** ne se trouvent **pas** dans les guidages **13** du siège auto.

## 4. Sichern Ihres Kindes



### Zum Schutz Ihres Kindes

- Grundsätzlich gilt: Je enger der Gurt am Körper Ihres Kindes anliegt, desto größer ist die Sicherheit.
-  Bitte lassen Sie Ihr Kind im Auto-Kindersitz nie unbeaufsichtigt im Fahrzeug zurück.
- Benutzung auf dem Rücksitz: Stellen Sie den Vordersitz so weit nach vorne, dass Ihr Kind mit den Füßen nicht an der Rückenlehne des Vordersitzes anstößt (Verletzungsgefahr).
- Die Kunststoffteile des Kindersitzes heizen sich in der Sonne auf.  
**Vorsicht!** Ihr Kind kann sich daran verbrennen. Schützen Sie den Kindersitz, wenn er gerade nicht gebraucht wird, vor intensiver Sonneneinstrahlung.
- Lassen Sie Ihr Kind nur auf der Gehwegseite ein- und aussteigen.
- Lockern Sie längere Reisen durch Pausen auf, in denen Ihr Kind seinen Bewegungsdrang ausleben kann.

#### 4. Securing your child



##### For protection of your child

- As a general rule: The more snugly the harness fits over your child's body, the safer your child will be.
-  Please do not leave your child unattended in the child safety seat in the vehicle.
- Installation on the rear seat: Move the front seat forward far enough that your child's feet cannot hit the backrest of the front seat (to prevent risk of injury).
- The plastic parts of the child safety seat can heat up in the sun.  
**Caution!** Your child may get burnt. Protect the child seat against intensive solar radiation when it is not actually in use.
- Allow your child to enter and exit the vehicle only on the side away from traffic.
- Make stops during longer journeys to give your child an opportunity to run about and play.

#### 4. Protection de votre enfant



##### Pour protéger votre enfant

- Les principes suivants sont à respecter : Plus la ceinture est proche du corps de votre enfant, plus celui-ci est en sécurité.
-  Ne laissez pas votre enfant dans le siège auto dans la voiture sans surveillance.
- Utilisation sur le siège arrière : avancez le siège avant de manière à ce que les pieds de votre enfant ne touchent pas le dossier de celui-ci (risques de blessures).
- Les parties en matière plastique du siège auto se réchauffent en plein soleil.  
**Attention !** Votre enfant risque de se brûler. Protégez le siège auto des rayons du soleil lorsque vous ne l'utilisez pas.
- Ne faites monter ou descendre votre enfant que du côté du trottoir.
- Lors des longs trajets, aménagez des pauses afin que votre enfant puisse se dégourdir les jambes.



#### 4.1 Lockern der Gurte

- ✧ Drücken Sie auf die Verstelltaste **19** und ziehen Sie gleichzeitig die beiden Schultergurte **2** nach vorne.

**Vorsicht!** Nicht an den Schulterpolstern **9** ziehen.



#### 4.2 Anschnallen Ihres Kindes

- ✧ Lockern Sie die Schultergurte. (siehe 4.1)
- ✧ Öffnen Sie das Gurtschloss **20** (auf die rote Taste drücken).
- ✧ Setzen Sie Ihr Kind in den Auto-Kindersitz.
- ✧ Hängen Sie die Schlosszungen **22** wieder aus.



## 4.1 Loosening the harness

- ✎ Press the adjustment button **19** and at the same time pull both shoulder straps **2** forward.

**Caution!** Do not pull on the shoulder pads **9**.

## 4.2 Securing your child

- ✎ Loosen the shoulder straps.  
(see 4.1)
- ✎ Open the harness buckle **20** (press the red release button).
- ✎ Place your child into the safety seat.
- ✎ Unhook the buckle tongues **22** again.

## 4.1 Desserrage des sangles

- ✎ Appuyez sur la touche de réglage **19** et tirez les deux bretelles **2** en même temps vers l'avant.

**Attention !** Ne tirez pas sur les épaulières **9**.

## 4.2 Attacher votre enfant

- ✎ Desserrez les bretelles  
(voir point 4.1).
- ✎ Ouvrez le fermoir de la ceinture **20** (appuyez sur la touche rouge).
- ✎ Placez votre enfant dans le siège auto.
- ✎ Décrochez les languettes **22**.

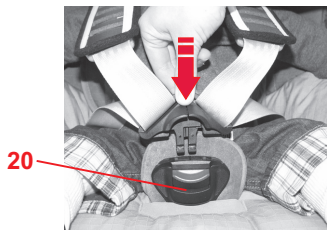
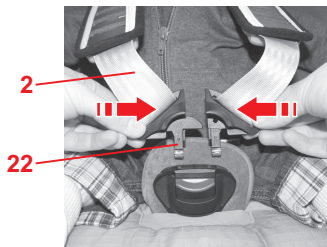

- ✧ Führen Sie die Schultergurte **2** über die Schultern Ihres Kindes.  
**Vorsicht!** Schultergurte **2** nicht verdrehen oder vertauschen.
- ✧ Führen Sie die beiden Schloszzungen **22** zusammen...
  
- ✧ ...und rasten Sie sie im Gurtschloss **20** hörbar ein. KLICK!
  
- ✧ Straffen Sie die Gurte, bis sie eng am Körper Ihres Kindes anliegen.  
(siehe 4.3)  
**Vorsicht!** Die Hüftgurte **23** müssen so tief wie möglich über die Leistenbeuge Ihres Kindes verlaufen.

- ✎ Put the shoulder straps **2** over the child's shoulders.

**Caution!** Do not twist or interchange the shoulder straps **2**.

- ✎ Put the two buckle tongues **22** together...

- ✎ ...and engage in the harness buckle **20** with an audible CLICK!

- ✎ Tighten the straps until they are in contact with your child's body.

(see 4.3)

**Caution!** The hip belt **23** must lie as low as possible over your child's hips.

- ✎ Passez les bretelles **2** sur les épaules de votre enfant.

**Attention !** Veillez à ne pas torsader ni inverser les bretelles **2**.

- ✎ Rapprochez les deux languettes **22** l'une de l'autre...

- ✎ ...et enclenchez-les dans le fermoir **20** de manière audible. CLIC !

- ✎ Tendez les sangles jusqu'à ce qu'elles soient ajustées aussi près que possible du corps de votre enfant.

(voir point 4.3)

**Attention !** Les sangles ventrales **23** doivent passer le plus bas possible, au-dessus de l'aîne de votre enfant.



### 4.3 Straffen der Gurte

- ☞ Ziehen Sie am Verstellgurt **24** bis das Gurtzeug gleichmäßig und eng am Körper Ihres Kindes anliegt.

**Vorsicht!** Verstellgurt gerade heraus ziehen.

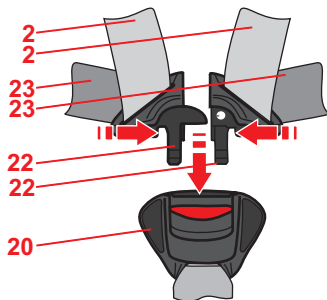

### 4.4 So ist Ihr Kind richtig gesichert



**Prüfen Sie zur Sicherheit Ihres Kindes, dass...**

- die Gurte des Auto-Kindersitzes körpernah anliegen, ohne Ihr Kind einzuengen,
- die Schultergurte **2** richtig eingestellt sind,
- die Gurte **nicht** verdreht sind,
- die Schlosungen **22** im Gurtschloss **20** eingerastet sind,
- die Schulterpolster **9** richtig am Körper anliegen.

### 4.3 Tightening the harness

- ✎ Pull on the adjusting strap **24** until the harness is in close contact with your child's body.

**Caution!** Pull the strap end as straight as possible.

### 4.4 Checklist to ensure that your child is buckled up correctly



For the safety of your child, please check that...

- The straps of the child safety seat are close to the body without constricting the child,
- The shoulder straps **2** are adjusted correctly,
- The straps are **not** twisted,
- The buckle tongues **22** are engaged in the harness buckle **20**,
- The shoulder pads **9** are in the right position on your child's body.

### 4.3 Serrage des sangles

- ✎ Tirez sur la sangle de réglage **24**, jusqu'à ce que le harnais exerce un maintien homogène et soit ajusté aussi près que possible du corps de votre enfant.

**Attention !** Tirez la sangle de réglage horizontalement.

### 4.4 Comment savoir si votre enfant est bien protégé



Vérifiez, pour la protection de votre enfant, que...

- les sangles du siège auto sont bien ajustées contre le corps de votre enfant, sans le comprimer,
- les bretelles **2** sont correctement ajustées,
- les sangles ne sont **pas** torsadées,
- les languettes **22** sont enclenchées dans le fermoir **20**,
- les épaulières **9** sont bien en contact avec le corps de votre enfant.



## 5. Ruhestellung des Auto-Kindersitzes

So können Sie die Sitzschale nach hinten neigen:

- ☞ Drücken Sie den Verstellgriff **18** hoch und ziehen Sie die Sitzschale **5** nach vorn.

**Vorsicht!** Die Sitzschale **5** muss in jeder Position fest einrasten. Ziehen Sie an der Sitzschale **5**, um das Einrasten zu überprüfen.

## 6. Pflegeanleitung



**Zum Erhalt der Schutzwirkung**

- Bei einem Unfall mit einer Aufprallgeschwindigkeit über 10 km/h können Beschädigungen am Auto-Kindersitz aufgetreten sein, die nicht unbedingt offensichtlich sind. In diesem Fall muss der Auto-Kindersitz ausgetauscht werden. Bitte entsorgen Sie ihn fachgerecht (siehe 7.).

## 5. Reclining position of the child safety seat

To place the seat shell in the reclining position:

- ✎ Pull up on the adjustment handle **18** and pull the seat shell **5** forward.

**Caution!** The seat shell **5** must engage securely regardless of its position. Pull on the seat shell **5** to ensure that it is engaged.

## 6. Care instructions



**To retain the protective effect**

- In an accident at a collision speed above 10 km/h the child safety seat could suffer damage which is not necessarily obvious. In this case the child safety seat must be replaced. Please dispose of it properly (see 7.).

## 5. Position de couchage du siège auto

Pour incliner la coque vers l'arrière :

- ✎ Poussez la poignée de réglage **18** vers le haut et tirez la coque **5** vers l'avant.

**Attention !** La coque **5** doit s'enclencher correctement dans toutes les positions. Tirez sur la coque **5** afin de vérifier que celle-ci est correctement fixée.

## 6. Consignes d'entretien



**Pour conserver l'efficacité de la protection**

- En cas de collision à une vitesse supérieure à 10 km/h, il est possible que le siège auto soit endommagé, les dégâts n'étant pas forcément visibles. Dans ce cas, le siège auto doit être remplacé. Veuillez éliminer l'ancien siège auto de manière appropriée (voir point 7).

- Kontrollieren Sie regelmäßig alle wichtigen Teile auf Beschädigungen. Vergewissern Sie sich, dass die mechanischen Bauteile einwandfrei funktionieren.
- Achten Sie darauf, dass der Auto-Kindersitz nicht zwischen harten Teilen (Fahrzeughür, Sitzschiene etc.) eingeklemmt und beschädigt wird.
- Lassen Sie einen beschädigten Auto-Kindersitz (z.B. nach einem Sturz) unbedingt vom Hersteller überprüfen.
- Schmieren oder ölen Sie niemals Teile des Kindersitzes.
- Bewahren Sie den Kindersitz, wenn er nicht benutzt wird, an einem sicheren Ort auf. Stellen Sie keine schweren Dinge auf ihn. Lagern Sie ihn nie in der Nähe von direkten Hitzequellen oder direktem Sonnenlicht.

## 6.1 Pflege des Gurtschlosses

Das Funktionieren des Gurtschlosses trägt wesentlich zur Sicherheit bei. Funktionsstörungen am Gurtschloss sind meist auf Verunreinigungen zurückzuführen:



- Regularly check all important parts for damage. Ensure the correct operation of all mechanical components.
- To prevent damage or breakage, ensure that the child seat does not become jammed in the car door, seat runners, etc.
- Should the child seat be damaged (for example after dropping it) it must be inspected by the manufacturer.
- Never lubricate or oil parts of the child seat.
- Store the child seat in a safe place when it is not in use. Avoid placing heavy objects on top of it. Do not store close to direct heat sources or in direct sunlight.

### 6.1 Care for the harness buckle

The function of the harness buckle is important for the safety of your child. Malfunctions of the harness buckle are mostly attributable to accumulations of dirt and dust.

- Contrôlez régulièrement l'état de toutes les pièces importantes. Assurez-vous du bon fonctionnement de toutes les pièces mécaniques.
- Veillez à ce que le siège auto ne soit pas coincé entre des objets durs (porte du véhicule, glissière du siège, etc.), ce qui risquerait de l'endommager.
- Faites impérativement contrôler un siège auto endommagé (par exemple, après une chute) par le fabricant.
- Ne graissez, ni ne huilez jamais les pièces du siège auto.
- Conservez le siège auto dans un lieu approprié lorsque vous ne l'utilisez pas. Ne posez aucun objet lourd sur le siège auto. Ne l'entrez jamais à proximité de sources de chaleur ou exposé à la lumière directe du soleil.

### 6.1 Entretien du fermoir de ceinture

Le bon fonctionnement du fermoir contribue de manière essentielle à la sécurité. Dans la plupart des cas, les dysfonctionnements du fermoir sont causés par l'encrassement.

### Funktionsstörung

- Die Schlosszungen werden beim Drücken der roten Taste verlangsamt ausgeworfen.
- Die Schlosszungen rasten nicht mehr ein (werden wieder ausgestoßen).
- Die Schlosszungen rasten ohne deutliches "Klick" ein.
- Die Schlosszungen werden beim Einführen gebremst (teigig).
- Das Gurtschloss läßt sich nur noch mit hohem Kraftaufwand öffnen.

### Abhilfemaßnahme

So können Sie das Gurtschloss auswaschen, damit es wieder einwandfrei funktioniert:

#### 1. Gurtschloss ausbauen

- ✂ Lockern Sie die Gurte (siehe 4.1).
- ✂ Stellen Sie den Auto-Kindersitz in Ruhestellung (siehe 5.)
- ✂ Schieben Sie die Metallplatte **25**, mit der das Gurtschloss **20** an der Sitzschale befestigt ist, hochkant von unten nach oben durch den Gurtschlitz **26**.

### Malfunction

- The buckle tongues are ejected only slowly when the red release button is pressed.
- The buckle tongues will no longer lock home (are ejected again).
- The buckle tongues engage without an audible CLICK!
- The buckle tongues are difficult to insert (you feel resistance).
- The buckle only opens if extreme force is applied.

### Remedy

Wash out the harness buckle so that it functions properly once again:

#### 1. Removing the harness buckle

- ✎ Loosen the harness straps (see 4.1).
- ✎ Place the child safety seat in the reclining position (see 5.).
- ✎ Push the metal plate **25**, with which the harness buckle **20** is fixed to the seat shell, on its side upwards through the belt slot **26**.

### Dysfonctionnement

- L'éjection des languettes est ralentie lors de l'actionnement de la touche rouge.
- Les languettes ne s'enclenchent plus (rejet hors du fermoir).
- Les languettes s'enclenchent sans « clic » audible.
- Les languettes sont freinées lors de l'introduction (impression de blocage pâteux).
- Le fermoir ne peut être ouvert qu'en appliquant une grande force.

### Remède

Vous pouvez laver le fermoir pour qu'il fonctionne de nouveau parfaitement :

#### 1. Démontage du fermoir

- ✎ Desserrez les sangles (voir point 4.1).
- ✎ Placez le siège auto en position de couchage (voir point 5).
- ✎ Poussez la plaque métallique **25**, par laquelle le fermoir **20** est fixé à la coque du siège au travers de la fente **26** en position verticale et de bas en haut.

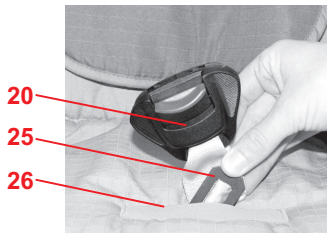

## 2. Gurtschloss auswaschen

- ✎ Legen Sie das Gurtschloss **20** mindestens 1 Stunde in warmes Wasser mit milder Seifenlösung. Spülen Sie es danach aus und lassen Sie es gut trocknen.

## 3. Gurtschloss einbauen

- ✎ Schieben Sie die Metallplatte **25** hochkant von oben nach unten durch den Gurtschlitz **26** am Schrittpolster, im Bezug **und durch die Sitzschale**.

Ziehen Sie kräftig am Gurtschloss **20**, um die **Befestigung zu überprüfen**.

## Funktionsstörung

- Die Schlosszungen **22** lassen sich nicht mehr ins Gurtschloss **20** einführen.

## Abhilfemaßnahme

- ✎ Drücken Sie die rote Taste, um das Gurtschloss **20** zu entriegeln.

## 2. Cleaning the harness buckle

- ✎ Soak the buckle **20** in warm water with mild dishwashing liquid for at least an hour. Rinse and dry thoroughly.

## 3. Re-fitting the harness buckle

- ✎ Push the metal plate **25** on its side downwards through the belt slot **26** on the crotch cushion, in the cover **and through the seat shell**.  
**Check for correct fitting** by pulling firmly on the harness buckle **20**.

### Malfunction

- The buckle tongues **22** can no longer be inserted into the harness buckle **20**.

### Remedy

- ✎ Press the red button to release the harness buckle **20**.

## 2. Lavage du fermoir

- ✎ Faites tremper le fermoir **20** dans de l'eau chaude savonneuse (savon doux) pendant au moins 1 heure. Rincez-le, puis laissez-le sécher.

## 3. Remontage du fermoir

- ✎ Poussez la plaque métallique **25** en position verticale, du haut vers le bas, au travers de la fente pour ceinture **26** dans le rembourrage de l'entre-jambes **et au travers de la coque**.  
Tirez fermement sur le fermoir **20** pour **contrôler sa fixation**.

### Dysfonctionnement

- Les languettes **22** ne peuvent plus être introduites dans le fermoir **20**.

### Remède

- ✎ Appuyez sur la touche rouge afin de déverrouiller le fermoir **20**.



## 6.2 Reinigung

- Achten Sie darauf, dass Sie nur einen Original-Britax/RÖMER-Ersatzbezug und Original-Britax/RÖMER-Schulterpolster verwenden. Der Bezug ist ein wesentlicher Teil der Systemfunktion. Ersatz erhalten Sie im Fachhandel.



Der Auto-Kindersitz darf **nicht ohne Schulterpolster** oder **Bezug** verwendet werden.

- Den **Bezug** können Sie abziehen und mit Feinwaschmittel im Schonwaschgang bei 30°C in der Waschmaschine waschen. Bitte beachten Sie die Anleitung auf dem Waschetikett des Bezuges. Wenn Sie mit mehr als 30°C waschen, ist ein Ausfärben des Bezugsstoffes möglich. Den Bezug nicht schleudern und auf keinen Fall im elektrischen Wäschetrockner trocknen (der Stoff kann sich von der Polsterung lösen).
- Die **Kunststoffteile** können Sie mit einer Seifenlösung abwaschen. **Keine** scharfen Mittel (wie z.B. Lösungsmittel) verwenden.

## 6.2 Cleaning

- Also ensure that only original Britax/RÖMER replacement covers and original Britax/RÖMER shoulder pads are used. The cover is important to the proper functioning of the system. Replacement covers are available from your retailer.



The child seat must **not be used without shoulder pads or cover**.

- The **cover** can be removed and washed with a mild detergent using the washing machine's cycle for delicate items (30°C). Please observe the instructions on the washing label of the cover. The colours of the cover may fade if washed at more than 30°C. Do not spin, and never tumble dry in an electric clothes dryer (the fabric may separate from the padding).
- The **plastic parts** can be cleaned using soapy water. **Do not** use harsh cleaning agents (such as solvents).

## 6.2 Nettoyage

- Veillez à utiliser uniquement une housse de rechange et des épaulières d'origine Britax/RÖMER. La housse représente un élément fonctionnel essentiel du système. Les éléments de rechange sont disponibles dans les magasins spécialisés.



Le siège auto ne doit **pas être utilisé sans épaulières ou sans housse**.

- La **housse** peut être enlevée et lavée en machine à 30°C avec une lessive pour linge délicat. Respectez les instructions de lavage figurant sur l'étiquette de la housse. Si vous lavez la housse à des températures supérieures à 30°C, le tissu risque de déteindre. N'essorez pas la housse et ne la mettez en aucun cas dans le sèche-linge (le tissu risque de se décoller du rembourrage).
- Vous pouvez laver les **éléments en matière plastique** à l'eau savonneuse. **N'utilisez pas** de détergents ou de produits corrosifs (des solvants, par exemple).

- Die **Gurte** können Sie mit einer lau-warmen Seifenlösung abwaschen.  
**Vorsicht!** Entfernen Sie niemals die Schloßzungen **22** von den Gurten.
- Die **Schulterpolster 9** können Sie mit einer lauwarmen Seifenlösung abwaschen.

### 6.3 Abziehen des Bezuges

- ✧ Lockern Sie die Gurte so weit wie möglich (siehe 4.1).
- ✧ Stellen Sie den Auto-Kindersitz in Ruhestellung (siehe 5.).
- ✧ Ziehen Sie das Verbindungsteil **3** zwischen der Sitzschale **5** und dem Sitzunterteil **6** hervor.
- ✧ Hängen Sie die Schultergurte **2** aus dem Verbindungsteil **3** aus.  
**Vorsicht!** Das ausgehängte Verbindungsteil **3** darf nicht in das Sitzunterteil rutschen.

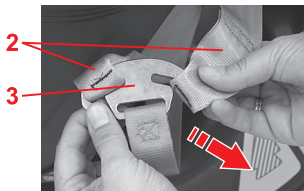



- The **harness** can be removed and washed in lukewarm soapy water.  
**Caution!** Never remove the buckle tongues **22** from the straps.
- The **shoulder pads 9** can be removed and washed in lukewarm soapy water.

### 6.3 Removing the cover

- ✎ Loosen the harness straps as far as possible (see 4.1).
- ✎ Place the child safety seat in the reclining position (see 5.).
- ✎ Pull through the connecting piece **3** between the seat shell **5** and the seat base **6**.
- ✎ Unhook the shoulder straps **2** from the connecting piece **3**.  
**Caution!** After unhooking the connecting piece **3**, do not allow it to slip down into the seat base.

- Les **sangles** peuvent être lavées à l'eau savonneuse tiède.  
**Attention !** N'enlevez jamais les languettes **22** des sangles.
- Les **épaulières 9** peuvent être lavées à l'eau savonneuse tiède.

### 6.3 Retrait de la housse

- ✎ Desserrez les sangles autant que possible (voir point 4.1).
- ✎ Placez le siège auto en position de couchage (voir point 5).
- ✎ Glissez l'élément de liaison **3** entre la coque **5** et la partie inférieure du siège **6**.
- ✎ Décrochez les bretelles **2** de l'élément de liaison **3**.  
**Attention !** Une fois décroché, l'élément de liaison **3** ne doit pas glisser dans la partie inférieure du siège.

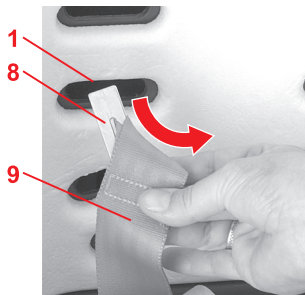

- ✘ Hängen Sie die elastische Bezugskante unter dem Sitzschalen-Rand aus.
- ✘ Ziehen Sie die Schultergurte **2** aus den Gurtschlitz **1** von Sitzschale und Bezug.

- ✘ Schieben Sie die Metallplatte **8** der Schulterpolster **9** von hinten durch die Gurtschlitz **1**.  
**Tipp!** Legen Sie die Metallplatte wie abgebildet an den Gurt und schieben Sie sie **hochkant** durch den Schlitz.

- ✘ Fädeln Sie das Gurtschloss **20** und den Verstellgurt **24** aus dem Bezug aus.
- ✘ Fädeln Sie die Schultergurte **2** mit den Schlosszungen **22**, den Schulterpolstern **9** und den Metallplatten **8** vorsichtig aus dem Bezug aus.
- ✘ Nun können Sie den Bezug abnehmen.

- ✎ Unhook the elastic seam of the cover under the edge of the seat shell.
- ✎ Pull the shoulder straps **2** out of the belt slots **1** from seat shell and cover.

- ✎ Push the metal plate **8** of the shoulder pads **9** from behind through the belt slots **1**.  
**Tip!** Position the metal plate on the belt as shown and push it **on its side** upwards through the slot.
- ✎ Unthread the harness buckle **20** and the adjusting strap **24** from the cover.
- ✎ Gently unthread the shoulder straps **2** with the buckle tongues **22**, the shoulder pads **9** and the metal plates **8** from the cover.
- ✎ You can now pull the cover off.

- ✎ Décrochez les bords élastiques de la housse situés sous le rebord de la coque.
- ✎ Retirez les bretelles **2** des fentes pour ceinture **1** de la coque et de la housse.

- ✎ Glissez la plaque métallique **8** des épaulières **9** depuis l'arrière à travers les fentes pour ceinture **1**.  
**Astuce !** Posez la plaque métallique comme illustré sur la sangle et glissez-la **en position verticale** à travers la fente.
- ✎ Faites passer le fermoir de la ceinture **20** et la sangle de réglage **24** hors de la housse.
- ✎ Sortez avec précaution les bretelles **2** de la housse avec les languettes **22**, les épaulières **9** et les plaques métalliques **8**.
- ✎ Vous pouvez maintenant retirer la housse.

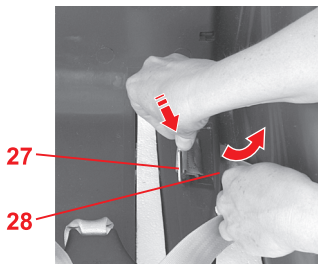
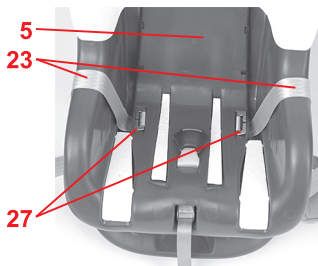

## 6.4 Ausbauen der Gurte

- ✧ Hängen Sie, wie beschrieben (siehe 6.3), die Schultergurte **2** und den Bezug aus.
- ✧ Nehmen Sie ein Metallteil **27**, mit dem die Hüftgurte **23** links und rechts in der Sitzschale **5** befestigt sind, aus der Aussparung.
- ✧ Schieben Sie das Metallteil **27** hochkant nach unten durch den inneren Seitenschlitz, dann nach oben durch den äußeren Seitenschlitz **28**.
- ✧ Wiederholen sie den Vorgang mit dem zweiten Metallteil **27**.

## 6.4 Removing the harness

- ✎ Unhook the shoulder straps **2** and the cover as described above (see 6.3).
- ✎ Take one of the metal parts **27**, to which the hip belt **23** is firmly fastened left and right in the seat shell **5**, from recess.
- ✎ Push the metal part **27** on its side downwards through the inner side slot, then upwards through the outer side slot **28**.
- ✎ Repeat the procedure with the second metal part **27**.

## 6.4 Démontage des sangles

- ✎ Décrochez les bretelles **2** et la housse, comme cela est décrit au point 6.3.
- ✎ Retirez de l'évidement la pièce métallique **27**, avec laquelle les sangles ventrales **23** sont attachées à gauche et à droite de la coque **5**.
- ✎ Glissez la pièce métallique **27** en position verticale et de haut en bas à travers la fente latérale intérieure, puis glissez-la de bas en haut à travers la fente latérale extérieure **28**.
- ✎ Répétez l'opération avec la seconde pièce métallique **27**.

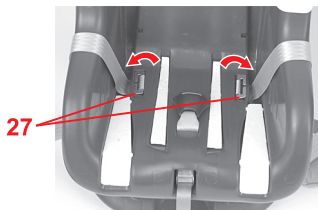
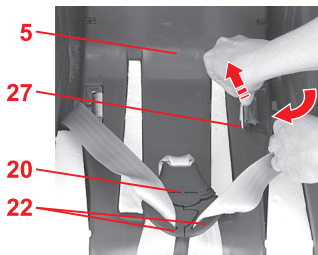

## 6.5 Einbauen der Gurte

- ✧ Stellen Sie den Auto-Kindersitz in Ruhestellung (siehe 5.)
- ✧ Rasten Sie die Schlossungen **22** im Gurtschloss **20** ein (siehe 4.2).
- ✧ Schieben Sie das Metallteil **27** mit der Schmalseite nach unten durch den äußeren Seitenschlitz, dann nach oben durch den inneren Seitenschlitz.  
**Vorsicht!** Gurte nicht verdrehen.

- ✧ Ziehen Sie am Gurt und drücken Sie das Metallteil **27** flach in die Aussparung der Sitzschale.
- ✧ Wiederholen Sie die letzten beiden Schritte mit dem zweiten Gurt.
- ✧ Öffnen Sie das Gurtschloss **20** wieder.
- ✧ Hängen Sie, wie beschrieben (siehe 6.6), die Schultergurte **2** und den Bezug ein.

## 6.5 Installing the harness

- ✎ Place the child safety seat in the reclining position (see 5.).
- ✎ Engage the buckle tongues **22** in the harness buckle **20** (see 4.2).
- ✎ Push the metal part **27** edgewise downwards through the outer side slot, then upwards through the inner side slot.

**Caution!** Do not twist the belts.

- ✎ Pull the strap and press the metal part **27** flat into the recess of the seat shell.
- ✎ Repeat the last two steps for the second strap.
- ✎ Open the harness buckle **20** again.
- ✎ Hook the shoulder straps **2** and the cover into place as described above (see 6.6).

## 6.5 Montage des sangles

- ✎ Placez le siège auto en position de couchage (voir point 5).
- ✎ Enclenchez les languettes **22** dans le fermoir de la ceinture **20** (voir point 4.2).
- ✎ Glissez la pièce métallique **27**, le côté étroit dirigé vers le bas, à travers la fente latérale extérieure, puis glissez-la de bas en haut à travers la fente latérale intérieure.

**Attention !** Ne torsadez pas les sangles.

- ✎ Tirez sur la sangle et enfoncez l'élément métallique **27** à plat dans l'évidement de la coque.
- ✎ Recommencez les deux dernières étapes avec la seconde sangle.
- ✎ Rouvrez alors le fermoir **20**.
- ✎ Accrochez les bretelles **2** et la housse comme cela est décrit au point 6.6.

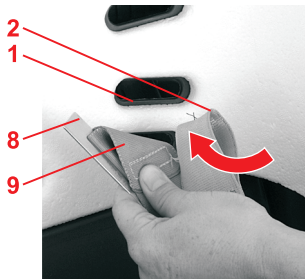
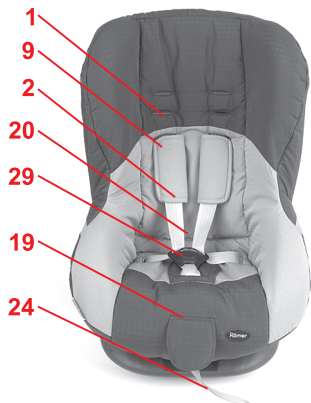

## 6.6 Aufziehen des Bezuges

- ✧ Stellen Sie den Auto-Kindersitz in Ruhestellung (siehe 5.).
- ✧ Fädeln Sie die Schultergurte **2** mit den Metallplatten **8**, den Schulterpolstern **9** und den Schlossungen **22** vorsichtig in den Bezug ein.
- ✧ Fädeln Sie das Gurtschloss **20** in den Bezug und in das Schrittpolster **29** ein.
- ✧ Fädeln Sie den Verstellgurt **24** durch den unteren Schlitz in den Bezug ein.
- ✧ Rasten Sie die Schlosungen **22** im Gurtschloss **20** ein (siehe 4.2).
- ✧ Fädeln Sie die Schultergurte **2** zusammen mit den Schulterpolster-Gurten in die **passenden** Gurtschlitze **1** von Bezug und Sitzschale (siehe 3.1.).  
**Vorsicht!** Gurte nicht verdrehen oder vertauschen. Der Schultergurt muss **auf** dem Gurt des Schulterpolsters liegen.
- ✧ Schieben Sie die Metallplatten **8** durch dieselben Gurtschlitze **1** wie die Gurte.



## 6.6 Re-fitting the cover

- ✎ Place the child safety seat in the reclining position (see 5.).
- ✎ Gently thread the shoulder straps **2**, the metal plates **8**, the shoulder pads **9** and the buckle tongues **22** through the cover.
- ✎ Thread the harness buckle **20** through the cover and into the crotch cushion **29**.
- ✎ Thread the adjusting strap **24** through the lower slot into the cover.
- ✎ Engage the buckle tongues **22** in the harness buckle **20** (see 4.2).
- ✎ Thread the shoulder straps **2** together with the shoulder pad straps through the **relevant** belt slots **1** of the cover and seat shell (see 3.1.).  
**Caution!** Do not twist or interchange the straps. The shoulder strap must lay **on top of** the strap of the shoulder pad.
- ✎ Push the metal plates **8** into the same belt slots **1** through which you threaded the straps.

## 6.6 Remise en place de la housse

- ✎ Placez le siège auto en position de couchage (voir point 5).
- ✎ Sortez avec précaution les bretelles **2** de la housse avec les plaques métalliques **8**, les épaulières **9** et les languettes **22**.
- ✎ Enfilez le fermoir **20** dans la housse et dans les épaulières **29**.
- ✎ Enfilez la sangle de réglage **24** dans la housse à travers la fente inférieure .
- ✎ Enclenchez les languettes **22** dans le fermoir de la ceinture **20** (voir point 4.2).
- ✎ Enfilez les bretelles **2** ainsi que les sangles des épaulières dans les fentes pour ceinture **correspondantes 1** de la housse et de la coque (voir point 3.1).  
**Attention !** Veillez à ne pas torsader ni inverser les bretelles. La bretelle doit reposer **sur** la sangle de l'épaulière.
- ✎ Glissez les plaques métalliques **8** à travers les mêmes fentes pour ceinture **1** que les sangles.

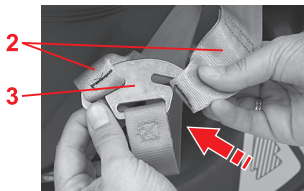

- ✧ Hängen Sie die Schultergurte **2** wieder in das Verbindungsteil **3** ein.

**Vorsicht!** Der Gurt am Verbindungsteil darf nicht verdreht sein. Die Garnfarbe der Nähte muss auf allen 3 Gurten gleich sein.

- ✧ Hängen Sie die elastische Bezugskante unter dem Sitzschalen-Rand ein.
- ✧ Straffen Sie die Gurte (siehe 4.3).

- ✎ Hook the shoulder straps **2** back onto the connecting piece **3**.  
**Caution!** The strap must not be twisted on the connecting piece. The seam yarn colour must be the same on all 3 straps.
- ✎ Hook the elastic seam of the cover under the edge of the seat shell.
- ✎ Tighten the harness straps (see 4.3).

- ✎ Raccrochez les bretelles **2** à l'élément de liaison **3**.  
**Attention !** La sangle ne doit pas être torsadée au niveau de l'élément de liaison. La couleur du fil des coutures doit être la même sur les 3 sangles.
- ✎ Raccrochez les bords élastiques de la housse sous le rebord de la coque.
- ✎ Resserrez les sangles (voir point 4.3).

## 7. Hinweise zur Entsorgung

**Bitte beachten Sie die Entsorgungsbestimmungen Ihres Landes.**

Entsorgung der Verpackung	
	Container für Pappe
Entsorgung der Einzelteile	
Bezug	Restmüll, thermische Verwertung
Kunststoffteile	entsprechend Kennzeichnung in die dafür vorgesehenen Container
Metallteile	Container für Metalle
Gurtband	Container für Polyester
Schloss & Zunge	Restmüll

## 7. Notes regarding disposal

Please observe the waste disposal regulations in your country.

Disposal of packaging	
carton	container for paperboard
polystyrene (Styrofoam)	container for polystyrene
Disposal of components	
cover	garbage, thermal utilisation
plastic parts	container corresponding to the label on the part
metal parts	container for metals
webbing	container for Polyester
buckle and tongue	garbage

## 7. Remarques relatives à l'élimination

Veillez respecter les directives en vigueur dans votre pays.

Élimination de l'emballage	
	Conteneur pour le carton
Élimination des pièces détachées	
Housse	Déchets résiduels, recyclage thermique
Éléments en matière plastique	Suivant le marquage, dans le conteneur spécialement prévu à cet usage
Pièces métalliques	Conteneur pour métaux
Sangle	Conteneur pour polyester
Fermeture & languette	Déchets résiduels

## 8. Folgesitze

Britax/RÖMER Auto-Kindersitze	Prüfung und Zulassung nach ECE R 44/04	
	Gruppe	Körpergewicht
<b>KID</b>	II + III	15 -36 kg
<b>KID plus</b>	II + III	15 -36 kg
<b>KIDFIX</b>	II + III	15 -36 kg
<b>ADVENTURE</b>	II + III	15 -36 kg

## 9. 2 Jahre Garantie

Für diesen Auto-/Fahrradkindersitz/Kinderwagen leisten wir eine Garantie für Fabrikations- oder Material-Fehler von 2 Jahren. Die Garantiezeit beginnt am Tage des Kaufes. Zum Nachweis bewahren Sie bitte die ausgefüllte Garantiekarte, den von Ihnen unterzeichneten Übergabe-Check sowie den Kaufbeleg für die Dauer der Garantiezeit auf.

Bei Reklamationen ist der Garantieschein dem Kindersitz beizufügen. Die Garantieleistung beschränkt sich auf Auto-/Fahrradkindersitze/ Kinderwagen, die sachgemäß behandelt wurden und die in sauberem und ordentlichem Zustand zurückgesandt werden.

## 8. Next child safety seat

Britax/RÖMER Child safety seat	Tested and certified according to ECE R 44/04	
	Group	Body weight
KID	II + III	15 - 36 kg
KID plus	II + III	15 - 36 kg
KIDFIX	II + III	15 - 36 kg
ADVENTURE	II + III	15 - 36 kg

## 9. 2-year warranty

For this car/bicycle child seat / pushchair we provide a 2-year warranty against manufacturing or material defects. The warranty period is effective from the day of purchase. As proof we ask that you fill out the Warranty Card and retain it for the whole term of the warranty period, together with the Transfer Check signed by you and your sales receipt.

In the case of a warranty claim, the Warranty Card must be returned together with the product. The warranty covers only car/bicycle child seats / pushchairs which have been handled properly and which have been sent to us in a clean condition.

## 8. Sièges ultérieurs

Sièges auto Britax/RÖMER	Examen et homologation selon ECE R 44/04	
	Groupe	Poids
KID	II + III	15 -36 kg
KID plus	II + III	15 -36 kg
KIDFIX	II + III	15 -36 kg
ADVENTURE	II + III	15 -36 kg

## 9. 2 ans de garantie

Pour ce siège auto / bicyclette / poussette, nous accordons une garantie de 2 ans pour les défauts de fabrication ou de matériau. La garantie débute le jour de l'achat. Pour apporter la preuve de la garantie, veuillez conserver pendant toute la durée de la garantie : la carte de garantie remplie, le procès-verbal de remise que vous avez signé ainsi que la facture d'achat.

Pour toute réclamation, le bon de garantie doit être joint au siège enfant. La prestation de garantie est limitée aux sièges auto / bicyclette / poussettes qui ont été utilisés conformément à leur usage et qui sont renvoyés propres et complets.

**Die Garantie erstreckt sich nicht auf:**

- natürliche Abnutzungserscheinungen und Schäden durch übermäßige Beanspruchung
- Schäden durch ungeeignete oder unsachgemäße Verwendung

**Garantiefall oder nicht?**

**Stoffe:** Alle unsere Stoffe erfüllen hohe Anforderungen in Bezug auf Farbbeständigkeit gegen UV-Strahlung. Dennoch bleichen alle Stoffe aus, wenn sie der UV-Strahlung ausgesetzt sind. Hierbei handelt es sich um keinen Material-Fehler, sondern um normale Verschleißerscheinungen, für die keine Garantie übernommen wird.

**Schloss:** Sollten Funktionsstörungen am Gurtschloss auftreten, so sind diese meist auf Verunreinigungen zurückzuführen, welche ausgewaschen werden können. Bitte halten Sie sich in der Vorgehensweise an Ihre Gebrauchsanleitung.

Im Garantiefall wenden Sie sich bitte unverzüglich an Ihren Fachhändler. Er wird Ihnen mit Rat und Tat zur Seite stehen. Bei der Bearbeitung von Reklamationsansprüchen kommen



**The Warranty does not cover:**

- natural signs of wear and damage resulting from excessive stress.
- damage resulting from inappropriate or improper use.

**What is covered by the warranty?**

**Fabrics:** All our materials meet very high requirements with regard to colour fastness when exposed to UV radiation. Nevertheless, all fabrics fade when exposed to UV radiation. This is not a material defect, but rather a normal sign of wear which is not covered by the warranty.

**Buckle:** Buckle malfunction is often due to accumulations of dirt and dust which may stop it from working properly. If this happens, the buckle can be washed out. Please refer to your user instructions.

Please contact your retailer directly in the event of a warranty claim. He or she will give you the advice and support you need. When processing claims, product-specific depreciation rates will be applied. Please refer to our General Terms and Conditions which are available from your retailer.

**La garantie ne couvre pas les défauts suivants :**

- usure naturelle et dommages dus à une sollicitation excessive
- dommages dus à une utilisation inappropriée ou non conforme

**Cas de garantie ou non ?**

**Tissus :** tous nos tissus répondent aux exigences les plus élevées quant à la résistance des couleurs aux rayons UV. Malgré tout, les tissus se décolorent lorsqu'ils sont soumis aux rayons UV. Dans ce cas, il ne s'agit pas de défaut de matériel mais d'une usure normale qui n'est pas couverte par la garantie.

**Fermeur :** au cas où le fermeur présenterait des dysfonctionnements, ceux-ci sont souvent dus à un encrassement qui peut être éliminé par un simple lavage. Veuillez vous conformer aux instructions de votre mode d'emploi.

En cas de recours en garantie, veuillez vous adresser immédiatement à votre revendeur spécialisé. Il vous assistera volontiers. Lors du traitement des réclamations, les taux d'amortissement spécifiques au produit sont appliqués. Pour cela, veuillez consulter nos

produktspezifische Abschreibungssätze zur Anwendung. Hier verweisen wir auf die beim Händler ausliegenden Allgemeinen Geschäftsbedingungen.

### **Verwendung, Pflege und Wartung**

Der Auto-/Fahrradkindersitz/Kinderwagen muss entsprechend der Gebrauchsanleitung behandelt werden. Wir weisen ausdrücklich darauf hin, dass nur Original-Zubehör bzw. -Ersatzteile verwendet werden dürfen.

**Use, care and maintenance**

The car/bicycle child seat / pushchair must be used in accordance with the user instructions. We would like to point out that it is extremely important that only Britax/RÖMER accessories and replacement parts are used.

conditions générales de vente disponibles auprès de votre revendeur.

**Utilisation, entretien et maintenance**

Le siège auto / la bicyclette / la poussette doivent être traités conformément au mode d'emploi. Nous signalons expressément que seuls les accessoires et les pièces de rechange d'origine doivent être utilisés.



## 10. Garantiekarte / Übergabe-Check

Name:

---

Adresse:

---

Postleitzahl:

---

Ort:

---

Telefon (mit Vorwahl):

---

E-Mail:

---

---

Auto-/Fahrradkindersitz:

---

Artikel-Nummer:

---

Stoff-Farbe (Dessin):

---

Zubehör:

---

**Übergabe-Check:****1. Vollständigkeit** geprüft / in Ordnung**2. Funktionsprüfung**

- Verstellmechanismus Sitz

 geprüft / in Ordnung

- Gurtzeug-Verstellung

 geprüft / in Ordnung**3. Unversehrtheit**

- Sitz überprüfen

 geprüft / in Ordnung

- Stoffteile überprüfen

 geprüft / in Ordnung

- Kunststoffteile überprüfen

 geprüft / in Ordnung Ich habe den Auto-/Fahrradkindersitz geprüft und mich vergewissert, dass der Sitz komplett übergeben wurde und dass alle Funktionen vollständig funktionieren. Ich habe ausreichend Informationen über das Produkt und seine Funktionen vor dem Kauf erhalten und die Pflege- und Wartungsanweisungen zur Kenntnis genommen.

Kaufdatum:

---

Käufer (Unterschrift):

---

Händler:

---

Händler Stempel

## 10. Warranty Card / Transfer Check

Name:

---

Address:

---

Post Code:

---

City/Town:

---

Telephone No. (including  
area code):

---

e-mail address:

---

---

Car/bicycle child seat:

---

Article No.:

---

Fabric colour (design):

---

Accessories:

---

**Transfer Check:****1. Completeness** examined / OK**2. Function test**

- Seat adjustment mechanism

 examined / OK

- Harness adjustment

 examined / OK**3. Intactness**

- Seat

 examined / OK

- Fabrics

 examined / OK

- Plastic parts

 examined / OK

I have checked the child car/bicycle seat and am sure that the seat was complete on delivery and that all functions are sound.

I received adequate information on the product and its functions prior to purchase and have noted the care and maintenance instructions.

Date of purchase:

---

Buyer (signature):

---

Retailer:

---

Retailer's stamp



## 10. Carte de garantie / Procès-verbal de remise

Nom :

---

Adresse :

---

Code postal :

---

Ville :

---

Téléphone (avec indicatif) :

---

E-mail :

---

---

Siège auto/bicyclette :

---

Référence :

---

Couleur du tissu (dessin) :

---

Accessoires :

---

**Procès-verbal de remise :****1. Intégralité** contrôlée / en ordre J'ai contrôlé le siège auto / la bicyclette et vérifié qu'il/elle a été remis(e) en bon état et complet(-ète), et que toutes les fonctions sont parfaitement opérationnelles.**2. Contrôle fonctionnel**

- Mécanisme de réglage  
siège

 contrôlé / en ordre

- Réglage des sangles

 contrôlé / en ordre J'ai reçu des informations suffisantes concernant le produit et ses fonctions avant l'achat, et j'ai pris connaissance des instructions d'entretien et de maintenance.**3. Absence de dommages**

- Contrôle du siège

 contrôlé / en ordre

- Contrôle des éléments  
textiles

 contrôlé / en ordre

- Contrôle des éléments en  
matière plastique

 contrôlé / en ordre

Date d'achat :

---

Acheteur (signature):

---

Revendeur :

---

Cachet du revendeur



# ECLIPSE

RÖMER ECLIPSE

Instrucciones de uso



Manual de instruções



Istruzioni per l'uso



# ECLIPSE



## Instrucciones de uso

Nos alegramos de que nuestro ECLIPSE pueda acompañar a su hijo a través de una nueva etapa de su vida.

**Para poder proteger bien a su hijo, es imprescindible instalar y utilizar el ECLIPSE tal y como se indica en estas instrucciones.**

Para más información, póngase en contacto con nosotros.

BRITAX RÖMER  
Kindersicherheit GmbH  
Britax Excelsior Ltd.

## Manual de instruções

Ficamos satisfeitos pelo facto de a nossa ECLIPSE acompanhar a criança numa nova etapa da sua vida.

**De forma a garantir uma protecção correcta da criança, a ECLIPSE deve ser utilizada e montada apenas na forma descrita neste manual.**

Caso tenha dúvidas relativamente à utilização, consulte-nos.

BRITAX RÖMER  
Kindersicherheit GmbH  
Britax Excelsior Ltd.

## Istruzioni per l'uso

Siamo lieti che il nostro ECLIPSE possa accompagnare in modo sicuro il vostro bambino durante un nuovo periodo della sua vita.

**Per garantire una corretta protezione del vostro bambino, ECLIPSE deve necessariamente essere utilizzato e montato come descritto nelle presenti istruzioni.**

In caso di ulteriori domande in merito all'utilizzo, non esitate a contattarci.

BRITAX RÖMER  
Kindersicherheit GmbH  
Britax Excelsior Ltd.

**Contenido**

<b>1. Idoneidad .....</b>	<b>7</b>
<b>2. Utilización en el vehículo .....</b>	<b>9</b>
<b>3. Instalación en el vehículo .....</b>	<b>11</b>
3.1 Ajuste de los cinturones de los hombros ....	13
3.2 Instalación del asiento infantil con cinturón de 3 puntos .....	19
3.3 Desinstalación del asiento infantil con cinturón de 3 puntos .....	25
3.4 Instalación correcta del asiento infantil con cinturón de 3 puntos .....	25
3.5 Instalación del asiento infantil con cinturón de 2 puntos .....	29
3.6 Desinstalación del asiento infantil con cinturón de 2 puntos .....	33
3.7 Instalación correcta del asiento infantil con cinturón de 2 puntos .....	35
<b>4. Protección del niño .....</b>	<b>37</b>
4.1 Distensión de los cinturones .....	39
4.2 Abrochar el cinturón al niño .....	39
4.3 Tensión de los cinturones .....	43
4.4 Protección perfecta del niño .....	43
<b>5. Posición de reposo del asiento infantil .....</b>	<b>45</b>

## Índice

<b>1. Aptidão</b> .....	<b>8</b>
<b>2. Utilização no veículo</b> .....	<b>10</b>
<b>3. Montagem no veículo</b> .....	<b>12</b>
3.1 Ajuste do cinto para os ombros .....	14
3.2 Montagem da cadeira de criança para automóvel com cinto de 3 pontos de fixação .....	20
3.3 Desmontagem da cadeira de criança para automóvel com cinto de 3 pontos de fixação .....	26
3.4 A sua cadeira de criança para automóvel com cinto de 3 pontos de fixação está correntemente montada do seguinte modo	26
3.5 Montagem da cadeira de criança para automóvel com cinto de 2 pontos de fixação .....	30
3.6 Desmontagem da cadeira de criança para automóvel com cinto de 2 pontos de fixação .....	34
3.7 A sua cadeira de criança para automóvel com cinto de 2 pontos de fixação está correntemente montada do seguinte modo	36
<b>4. Proteja a criança</b> .....	<b>38</b>
4.1 Desapertar os cintos .....	40
4.2 Aperte o cinto de segurança da criança .....	40
4.3 Apertar os cintos .....	44
4.4 A criança está protegida do seguinte modo	44

## Indice

<b>1. Idoneità</b> .....	<b>8</b>
<b>2. Utilizzo in auto</b> .....	<b>10</b>
<b>3. Montaggio in auto</b> .....	<b>12</b>
3.1 Adattamento delle cinture spalle .....	14
3.2 Montaggio del seggiolino da auto con cintura a 3 punti .....	20
3.3 Smontaggio del seggiolino da auto con cintura a 3 punti .....	26
3.4 In questo modo il seggiolino da auto con cintura a 3 punti è montato correttamente ..	26
3.5 Montaggio del seggiolino da auto con cintura a 2 punti .....	30
3.6 Smontaggio del seggiolino da auto con cintura a 2 punti .....	34
3.7 In questo modo il seggiolino da auto con cintura a 2 punti è montato correttamente	36
<b>4. Sicurezza del vostro bambino</b>	<b>38</b>
4.1 Allentamento delle cinture .....	40
4.2 Allacciamento del vostro bambino	40
4.3 Tensionamento delle cinture .....	44
4.4 Corretto posizionamento del vostro bambino .....	44
<b>5. Posizione di riposo del seggiolino da auto</b> ...	<b>46</b>



<b>6. Instrucciones de mantenimiento .....</b>	<b>45</b>
6.1 Mantenimiento del broche del cinturón .....	47
6.2 Limpieza .....	53
6.3 Extracción de la funda .....	55
6.4 Desinstalación de los cinturones .....	59
6.5 Montaje de los cinturones .....	61
6.6 Colocación de la funda .....	63
<b>7. Instrucciones sobre la eliminación de los componentes .....</b>	<b>67</b>
<b>8. Los próximos asientos .....</b>	<b>69</b>
<b>9. 2 años de garantía .....</b>	<b>69</b>
<b>10. Tarjeta de garantía / Control de entrega .....</b>	<b>76</b>

<b>5. Posição de repouso da cadeira de criança para automóvel .....</b>	<b>46</b>
<b>6. Instruções de conservação .....</b>	<b>46</b>
6.1 Conservação do fecho do cinto .....	48
6.2 Limpeza .....	54
6.3 Remoção do revestimento .....	56
6.4 Desmontagem dos cintos .....	60
6.5 Montagem dos cintos .....	62
6.6 Colocação do revestimento .....	64
<b>7. Indicações sobre a eliminação .....</b>	<b>68</b>
<b>8. Sequência de assentos .....</b>	<b>70</b>
<b>9. Garantia de 2 anos .....</b>	<b>70</b>
<b>10. Certificado de garantia / Verificação de transferência .....</b>	<b>78</b>

<b>6. Istruzioni di manipolazione .....</b>	<b>46</b>
6.1 Manipolazione della chiusura della cintura ..	48
6.2 Pulizia .....	54
6.3 Rimozione del rivestimento .....	56
6.4 Smontaggio delle cinture .....	60
6.5 Montaggio delle cinture .....	62
6.6 Applicazione del rivestimento .....	64
<b>7. Avvertenze per lo smaltimento .....</b>	<b>68</b>
<b>8. Seggiolini successivi .....</b>	<b>70</b>
<b>9. Garanzia di 2 anni .....</b>	<b>70</b>
<b>10. Cartolina di garanzia/ricevuta del controllo alla consegna .....</b>	<b>80</b>

## 1. Idoneidad

### Homologación

Asiento infantil para vehículos Britax/RÖMER	Control y autorización conforme a ECE* R 44/04	
	Grupo	Peso corporal
<b>ECLIPSE</b>	I	de 9 a 18 kg

\*ECE = Norma europea para equipos de seguridad

- El asiento infantil para vehículos ha sido diseñado, probado y homologado conforme a las exigencias de la norma europea para dispositivos de seguridad para niños (ECE R 44/04). El distintivo de control E (en un círculo) y el número de autorización se encuentran en la etiqueta de homologación (pegatina sobre el asiento infantil).



La homologación deja de ser válida en el momento en que se realice alguna modificación en el asiento infantil. Las modificaciones debe efectuarlas exclusivamente el fabricante.

- El **ECLIPSE** sólo se debe utilizar para la seguridad de su hijo en el vehículo. En ningún caso es adecuado como asiento o juguete en casa.

## 1. Aptidão

### Autorização

Cadeira de criança para automóvel Britax / RÖMER	Verificação e autorização de acordo com a norma ECE* R 44/04	
	Grupo	Peso
<b>ECLIPSE</b>	I	9 a 18 kg

\*ECE = Norma europeia sobre equipamento de segurança

- A cadeira de criança para automóvel está equipada, verificada e homologada de acordo com os requisitos da norma europeia sobre dispositivos de segurança para crianças (ECE R 44/04). O certificado de verificação E (num círculo) e o número de homologação encontram-se na etiqueta de homologação (autocolante na cadeira de criança para automóvel).
-  A autorização é anulada caso sejam efectuadas alterações na cadeira de criança para automóvel. As alterações devem ser efectuadas exclusivamente pelo fabricante.
- A **ECLIPSE** deve ser utilizado exclusivamente para a segurança da criança dentro do veículo. Não é, em circunstância alguma, adequado como banco ou brinquedo dentro de casa.

## 1. Idoneità

### Omologazione

Seggiolino da auto Britax/RÖMER	Collaudo e omologazione a norma ECE* R 44/04	
	Gruppo	Peso corporeo
<b>ECLIPSE</b>	I	da 9 a 18 kg

\*ECE = Normativa europea per le dotazioni di sicurezza

- Il seggiolino da auto è progettato, collaudato e omologato conformemente ai requisiti della normativa europea per i dispositivi di sicurezza per bambini (ECE R 44/04). Il marchio di collaudo E (all'interno di un cerchio) e il numero di omologazione sono indicati sull'etichetta di omologazione (adesivo presente sul seggiolino da auto).
-  L'omologazione decade non appena vengono apportate modifiche al seggiolino. Le modifiche possono essere apportate esclusivamente dal produttore.
- ECLIPSE** deve essere utilizzato esclusivamente per la sicurezza del vostro bambino in auto. Non è adatto in alcun caso come seggiolino da casa o giocattolo.

## 2. Utilización en el vehículo

Consulte las advertencias respecto al uso de sistemas de sujeción para niños incluidas en el manual de su vehículo.

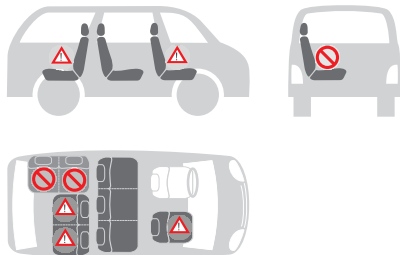

### Usos permitidos del asiento infantil:

en el sentido de la marcha	sí
en sentido contrario a la marcha	no <sup>1)</sup>
con cinturón estático de 2 puntos <sup>2)</sup>	sí
con cinturón de 3 puntos <sup>2)</sup>	sí
en el asiento del copiloto	sí <sup>3)</sup>
en asientos posteriores laterales	sí
en el asiento posterior central	sí
en asientos colocados hacia un lado	no

### (Consulte las regulaciones vigentes en su país)

1) Su utilización está permitida en un asiento del vehículo orientado en sentido contrario a la marcha (p. ej. monovolumen, minibus), que también esté homologado para el transporte de adultos. El asiento no puede tener airbag.

2) El cinturón debe estar homologado conforme a la norma ECE R 16 (u otra similar), que se indica, por ejemplo, mediante el símbolo "E", "e" rodeado por un círculo en la etiqueta de homologación del cinturón.

3) con airbag frontal: retirar el asiento del copiloto hacia atrás a la mayor distancia posible y observar las indicaciones del manual del vehículo.

## 2. Utilização no veículo

Preste atenção às indicações sobre a utilização de sistemas de retenção para crianças no manual do seu automóvel.



Pode utilizar a sua cadeira de criança para automóvel do seguinte modo:

no sentido da marcha do veículo	sim
no sentido contrário ao da marcha	não <sup>1)</sup>
com cinto estático de 2 pontos de fixação <sup>2)</sup>	sim
com cinto de 3 pontos de fixação <sup>2)</sup>	sim
no banco do passageiro	sim <sup>3)</sup>
nos bancos traseiros laterais	sim
no banco traseiro central	sim
nos bancos laterais	não

### (Preste atenção às prescrições do seu país)

1) A utilização só é permitida num assento do veículo virado para trás (p.ex. carrinha, minibus) que também esteja autorizado para o transporte de adultos. Nesse lugar não deve estar activo qualquer airbag.

2) O cinto tem de estar homologado conforme a norma ECE R 16 (ou norma semelhante) p.ex. reconhecido no "E" em redor, "e" na etiqueta de verificação no cinto.

3) no caso de airbag frontal: deslocar o banco do passageiro o mais para trás possível, se necessário, seguir indicações no manual de instruções do veículo.

## 2. Utilizzo in auto

Al riguardo rispettate le avvertenze per l'utilizzo dei seggiolini da auto contenute nel manuale della vostra automobile.



Potete utilizzare il vostro seggiolino da auto come indicato di seguito:

in direzione di marcia	si
in senso opposto alla direzione di marcia	no <sup>1)</sup>
con cintura statica a 2 punti <sup>2)</sup>	si
con cintura a 3 punti <sup>2)</sup>	si
sul sedile del passeggero	si <sup>3)</sup>
su sedili posteriori esterni	si
sul sedile posteriore centrale	si
sul sedile rivolto di lato	no

### (Osservare le disposizioni del vostro paese)

1) L'utilizzo è consentito solamente su un sedile dell'auto rivolto all'indietro (ad es. van, minibus), che è omologato anche per il trasporto di adulti. Nessun airbag deve essere attivo sul sedile.

2) La cintura deve essere omologata a norma ECE R 16 (o norma comparabile), riconoscibile ad es. dalla "E", "e" contornata sull'etichetta di collaudo presente sulla cintura.

3) In caso di airbag frontale: spingere ampiamente all'indietro il sedile del passeggero, eventualmente attenersi alle indicazioni riportate nel manuale dell'automobile.

### 3. Instalación en el vehículo



#### Para mayor protección de todos los ocupantes del vehículo

En caso de frenada de emergencia o accidente, los objetos y las personas que no estén asegurados pueden lesionar a otros ocupantes. Por ello, es recomendable que se asegure de que:

- los respaldos de los asientos del vehículo estén fijados (p. ej.: bloquee el asiento trasero abatible).
- todos los objetos pesados o de bordes afilados que vayan en el vehículo estén bien sujetos (p. ej. en la percha).
- todos los ocupantes lleven abrochado el cinturón de seguridad.
- el asiento infantil esté siempre bien fijado, aunque no esté ocupado.

#### Para mayor protección de su vehículo

- En las tapicerías de los vehículos hechas con materiales delicados (p. ej. terciopelo, piel, etc.), el uso de asientos infantiles puede dejar marcas.

### 3. Montagem no veículo



#### Para assegurar a protecção de todos os ocupantes do veículo

Em caso de uma travagem de emergência ou em caso de acidente, objectos e pessoas não seguros podem ferir outros ocupantes. Por isso, preste sempre atenção para que...

- os encostos do assento do condutor estejam fixos (p.ex. encaixar encosto do banco rebatível).
- no veículo, (p.ex. na chapeleira) todos os objectos pesados ou de arestas afiadas estejam seguros.
- todas as pessoas tenham o cinto de segurança colocado.
- a cadeira de criança para automóvel esteja sempre fixa, mesmo quando não transportar nenhuma criança.

#### Para protecção do seu automóvel

- Em alguns revestimentos dos assentos do automóvel em material delicado (p.ex. veludo, pele, etc.) podem aparecer vestígios de desgaste devido às cadeiras para crianças.

### 3. Montaggio in auto



#### Per la protezione di tutti i passeggeri

In caso di frenata brusca o di incidente, gli oggetti non fissati o le persone non allacciate possono ferire gli altri passeggeri. Pertanto, assicuratevi sempre che...

- gli schienali dei sedili dell'auto siano bloccati (ad es. fate scattare in posizione i sedili posteriori ribaltabili);
- tutti gli oggetti pesanti o con spigoli vivi presenti in auto (ad es. sul ripiano posteriore) siano fissati;
- tutte le persone presenti all'interno dell'auto siano allacciate;
- il seggiolino da auto sia sempre fissato all'interno dell'auto, anche se non viene trasportato alcun bambino.

#### Per la protezione della vostra automobile

- A causa dell'uso di seggiolini da auto, alcuni rivestimenti in materiale delicato dei sedili (ad es. velluto, pelle, ecc.) possono presentare tracce di usura.



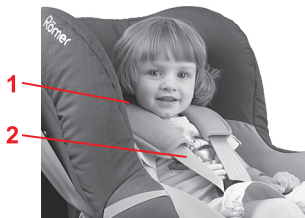

### 3.1 Ajuste de los cinturones de los hombros

Un ajuste correcto de los cinturones de los hombros proporcionará al niño una sujeción óptima en el asiento.

- Los cinturones de los hombros **2** deben pasar a través de las ranuras **1** del asiento infantil, situadas a la altura de los hombros del niño o un poco por encima.

**De este modo, puede ajustar la altura de los cinturones a la estatura del niño.**

- ✎ Afloje los cinturones al máximo (véase 4.1).
- ✎ Coloque el asiento infantil en posición de reposo (véase 5.).
- ✎ Saque la pieza de unión **3** entre el asiento **5** y la parte inferior del asiento **6**.

**Un consejo:** Para ello se puede abrir el cobertor del cinturón **4**.

- ✎ Retire los cinturones de los hombros **2** de la pieza de unión **3**.

**¡Cuidado!** Asegúrese de que la pieza de unión que ha desenganchado no se introduce en la parte inferior del asiento.

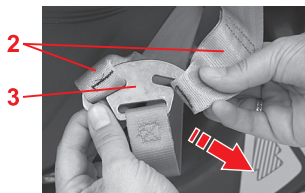

### 3.1 Ajuste do cinto para os ombros

Os cintos para os ombros correctamente ajustados proporcionam à criança uma óptima postura na cadeira de criança para automóvel.

- Os cintos para os ombros **2** devem passar pelas ranhuras do cinto **1** da cadeira de criança para automóvel que se encontram à altura dos ombros ou acima.

Pode ajustar a altura dos cintos para os ombros à dimensão do corpo da criança da seguinte forma:

- ✧ Solte os cintos o máximo possível (ver 4.1).
- ✧ Coloque a cadeira de criança para automóvel na posição de repouso (ver 5.).
- ✧ Puxe a peça de ligação **3** entre a concha do assento **5** e a parte inferior do assento **6**.  
**Dica!** Para tal, a cobertura do cinto **4** pode ser aberta.
- ✧ Levante os cintos para os ombros **2** da peça de ligação **3**.  
**Cuidado!** A peça de ligação solta não deve escorregar para a parte inferior do assento.

### 3.1 Adattamento delle cinture spalle

Le cinture spalle correttamente adattate forniscono al vostro bambino un sostegno ottimale nel seggiolino.

- Le cinture spalle **2** devono scorrere attraverso i passanti della cintura **1** del seggiolino, che si trovano all'altezza delle spalle del bambino o più in alto.

Potete adattare l'altezza delle cinture spalle alle dimensioni del vostro bambino come riportato di seguito:

- ✧ Allentate le cinture il più possibile (vedi 4.1).
- ✧ Collocate il seggiolino da auto in posizione di riposo (ved. 5.).
- ✧ Tirate fuori la parte di collegamento **3** tra la poltroncina **5** e la parte inferiore del sedile **6**.  
**Consiglio!** A tale scopo è possibile aprire la copertura della cintura **4**.
- ✧ Sganciate le cinture spalle **2** dalla parte di collegamento **3**.  
**Attenzione!** La parte di collegamento sganciata non deve scivolare verso la parte inferiore del sedile.

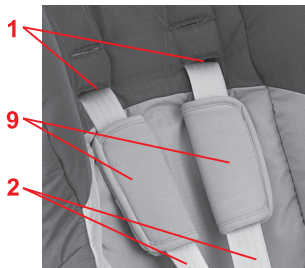

- ✎ Retire la funda del respaldo hasta que se vea la ranura en el asiento.
- ✎ Retire los cinturones de los hombros **2** de las ranuras **1** del asiento y de la funda.
- ✎ Introduzca la placa de metal **8** de las partes acolchadas **9** por detrás, a través de la ranura del cinturón **1**.  
**Un consejo:** Coloque la placa de metal en el cinturón como se representa en la figura e introdúzcala **de lado** a través de la ranura.
- ✎ Introduzca las placas de metal **8** en dirección inversa a través de la nueva ranura del cinturón **adaptada 1**.
- ✎ Introduzca los cinturones de los hombros **2** a través de las ranuras del cinturón **1** por las que también ha introducido las partes acolchadas **9**.  
**¡Cuidado!** No retuerza o confunda los cinturones. El cinturón de los hombros debe encontrarse **sobre** el cinturón de la parte acolchada.

- ✎ Afaste o revestimento dos encostos de forma a que as ranhuras na concha de assento se tornem visíveis.
- ✎ Puxe os cintos para os ombros **2** para fora das ranhuras do cinto **1** da concha do assento e do revestimento.
- ✎ Desloque a placa de metal **8** da protecção para os ombros **9** por trás, através das ranhuras do cinto **1**.  
**Dica!** Coloque a placa de metal no cinto conforme ilustrado, e desloque-a **na diagonal** pela ranhura.
- ✎ Desloque as placas de metal **8** na direcção inversa através das novas **ranhuras** do cinto **1**.
- ✎ Insira os cintos para os ombros **2** nas ranhuras do cinto **1**, através das mesmas ranhuras nas quais inseriu as protecções para os ombros **9**.  
**Cuidado!** Não torcer ou trocar os cintos. O cinto para os ombros deve situar-se **sobre** o cinto das protecções para os ombros.

- ✎ Rimuovete il rivestimento dello schienale, finché non si vedono i passanti nella poltroncina.
- ✎ Estraete le cinture spalle **2** dai passanti della cintura **1** di poltroncina e rivestimento.
- ✎ Spingete la piastra metallica **8** dell'imbottitura spalle **9** da dietro attraverso i passanti della cintura **1**.  
**Consiglio!** Posizionate come raffigurato la piastra metallica sulla cintura e spingetela **di taglio** attraverso il passante.
- ✎ Spingete le piastre metalliche **8** in direzione inversa attraverso i nuovi ed **opportuni** passanti della cintura **1**.
- ✎ Infilate le cinture spalle **2** nei passanti **1** attraverso i quali avete infilato anche l'imbottitura spalle **9**.  
**Attenzione!** Non attorcigliate né scambiate le cinture. La cintura spalla deve trovarsi **sulla** cintura dell'imbottitura spalla.

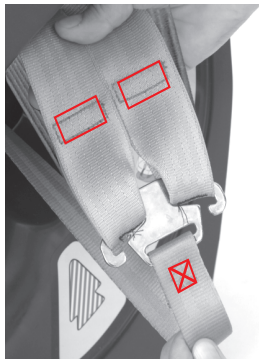
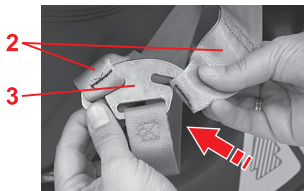

- ✧ Vuelva a introducir los cinturones de los hombros **2** en la pieza de unión **3**.  
**¡Cuidado!** El cinturón no debe estar retorcido en la pieza de unión. El color del hilo de la costura debe ser igual en los 3 cinturones.
- ✧ Vuelva a colocar la funda sobre el respaldo.
- ✧ Tense los cinturones (véase 4.3).
- ✧ Cierre el cobertor del cinturón **4**.

- ✎ Engate novamente o cinto para os ombros **2** na peça de ligação **3**.  
**Cuidado!** O cinto não deve estar torcido na peça de ligação. A cor da linha de costura deve ser idêntica em todos os 3 cintos.
- ✎ Puxe novamente o revestimento sobre o encosto.
- ✎ Aperte os cintos (ver 4.3).
- ✎ Feche a cobertura do cinto **4**.

- ✎ Riagganciate le cinture spalle **2** nella parte di collegamento **3**.  
**Attenzione!** La cintura della parte di collegamento non deve essere attorcigliata. Il colore delle cuciture deve essere uguale su tutte e 3 le cinture.
- ✎ Tirate il rivestimento di nuovo sopra lo schienale.
- ✎ Tendete la cintura (ved. 4.3).
- ✎ Chiudete la copertura della cintura **4**.

### 3.2 Instalación del asiento infantil con cinturón de 3 puntos

Para asegurar el asiento del niño con el cinturón de 3 puntos de su vehículo, proceda del siguiente modo:

- ✧ Coloque el asiento infantil sobre el asiento del vehículo de forma que quede orientado en el sentido de la marcha.
- ✧ Coloque el asiento infantil en posición de reposo (véase 5.).
- ✧ Tire del cinturón de seguridad del asiento y páselo por entre el asiento **5** y la parte inferior de éste **6**.
- ✧ Introduzca la lengüeta en el broche del cinturón del vehículo **11**.  
CLIC.

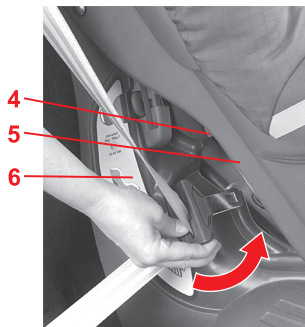

### 3.2 Montagem da cadeira de criança para automóvel com cinto de 3 pontos de fixação

Fixe o seu assento para criança com o cinto de 3 pontos de fixação do seu veículo da seguinte forma:

- ✎ Coloque a cadeira de criança para automóvel no assento do auto-móvel no sentido da marcha.
- ✎ Coloque a cadeira de criança para automóvel na posição de repouso (ver 5.).
- ✎ Puxe o cinto do automóvel para fora e introduza-o entre a concha do assento **5** e a parte inferior do assento **6**.
- ✎ Encaixe as linguetas de fecho no fecho do cinto do automóvel **11**.  
CLIQUE!

### 3.2 Montaggio del seggiolino da auto con cintura a 3 punti

Fissate il seggiolino con la cintura a 3 punti della vostra auto come riportato di seguito:

- ✎ Posizionate il seggiolino da auto in direzione di marcia sul sedile.
- ✎ Collocate il seggiolino da auto in posizione di riposo (ved. 5.).
- ✎ Estraiete la cintura dell'auto e fatela passare tra la poltroncina **5** e la parte inferiore del sedile **6**.
- ✎ Fate scattare la linguetta nella chiusura della cintura **11**.  
Dovreste udire un "clic"!



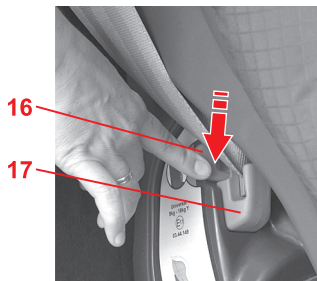
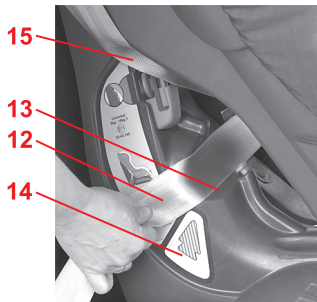

- ✧ Introduzca el cinturón de la cintura **12** a través de las guías del cinturón **13** situadas en ambos lados de la parte inferior del asiento **6**.  
**Un consejo:** Las flechas rojo claro **14** señalan hacia la guía del cinturón **13**.  
**¡Cuidado!** No retuerza el cinturón.
- ✧ Tense el cinturón de la cintura **12**, tirando del cinturón diagonal **15**.  
**¡Cuidado!** El broche del cinturón del vehículo **11** no debe quedar en ningún caso dentro de la guía del cinturón **13**.
- ✧ Presione la tecla **16** de la pinza de sujeción roja del cinturón **17** para abrirla.

- ✎ Coloque o cinto para a cintura **12** nas guias de cinto **13** em ambos os lados da parte inferior do assento **6**.

**Dica!** As setas vermelhas claras **14** indicam a guia do cinto **13**.

**Cuidado!** Não torcer o cinto.

- ✎ Estique o cinto para a cintura **12**, puxando o cinto diagonal **15**.

**Cuidado!** O fecho do cinto do automóvel **11** não se deve encontrar na guia do cinto **13**.

- ✎ Prima o botão **16** da pinça vermelha do cinto **17** para a abrir.

- ✎ Inserite la cintura addominale **12** nelle guide della cintura **13** su entrambi i lati della parte inferiore del sedile **6**.

**Consiglio!** Le frecce di colore rosso chiaro **14** sono rivolte verso la guida della cintura **13**.

**Attenzione!** Non attorcigliate la cintura.

- ✎ Tendete la cintura addominale **12**, tirando la cintura diagonale **15**.

**Attenzione!** La chiusura della cintura **11** non deve trovarsi in alcun caso nella guida **13**.

- ✎ Premete il tasto **16** del dispositivo di bloccaggio rosso della cintura **17** per aprirlo.

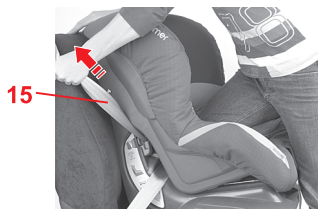
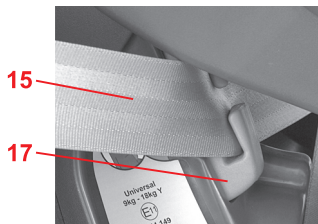

- ✧ Introduzca el cinturón diagonal **15** en la pinza de sujeción del cinturón **17** y apriete bien el cinturón.

**¡Cuidado!** No retuerza el cinturón. El cinturón debe tener el ángulo correcto en la pinza de sujeción, para que no se abombe y se resbale hacia afuera.

- ✧ Arrodílese en el asiento infantil para presionarlo contra el asiento del automóvil.

- ✧ Tire fuertemente del cinturón diagonal **15**.  
**¡Cuidado!** El cinturón diagonal **15** sólo se puede bloquear con la pinza de sujeción del cinturón **17** situada en el lado opuesto al broche del cinturón del vehículo **11**.

- ✧ Presione el mando de regulación **18** hacia arriba y vuelva a empujar el asiento **5** hacia atrás.  
**Un consejo:** El asiento infantil también se puede utilizar en la posición de reposo (véase 5).
- ✧ Tire del asiento infantil para comprobar que está montado firmemente.

- ✎ Insira o cinto diagonal **15** na pinça do cinto **17** e aperte o cinto.  
**Cuidado!** Não torcer o cinto. O cinto deve estar inserido na pinça em ângulo recto, para que não dobre ou escorregue.
- ✎ Ajoelhe-se no assento para criança, para o pressionar no assento do automóvel.
- ✎ Puxe o cinto diagonal com firmeza **15**.  
**Cuidado!** O cinto diagonal **15** apenas pode ser fixo com a **11** pinça que se encontra em frente ao fecho do cinto do automóvel **17**.
- ✎ Pressione o cabo de ajuste **18** para cima e desloque a concha de assento **5** novamente para trás.  
**Dica!** Naturalmente, também pode utilizar o assento para criança na posição de repouso (ver 5.).
- ✎ Puxe o assento para criança para verificar a montagem segura.

- ✎ Inserite la cintura diagonale **15** nel dispositivo di bloccaggio della cintura **17** e bloccate bene la cintura.  
**Attenzione!** Non attorcigliate la cintura. La cintura deve avere l'angolazione corretta rispetto al dispositivo di bloccaggio della cintura, affinché non si inarchi e non scivoli fuori.
- ✎ Inginocchiatevi sul seggiolino per spingerlo contro il sedile dell'auto.
- ✎ Tirate energicamente la cintura diagonale **15**.  
**Attenzione!** La cintura diagonale **15** può essere bloccata solamente con il dispositivo di bloccaggio della cintura **11** che si trova di fronte alla chiusura della cintura dell'auto **17**.
- ✎ Spingete in alto l'impugnatura di regolazione **18** e tirate nuovamente indietro la poltroncina **5**.  
**Consiglio!** Il seggiolino può essere usato naturalmente anche nella posizione di riposo (ved. 5.).
- ✎ Tirate il seggiolino per verificarne la stabilità di montaggio.



### 3.3 Desinstalación del asiento infantil con cinturón de 3 puntos

- ✧ Abra el broche del cinturón del vehículo **11**.
- ✧ Presione la tecla **16** de la pinza de sujeción roja del cinturón **17** para abrirla.
- ✧ Saque el cinturón diagonal **15** de la pinza de sujeción del cinturón **17**.
- ✧ Extraiga el cinturón del vehículo de las guías.

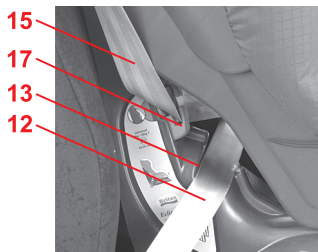

### 3.4 Instalación correcta del asiento infantil con cinturón de 3 puntos

 **Para mayor seguridad del niño, compruebe que:**

- el asiento infantil esté bien fijado al vehículo,
- el cinturón de seguridad del vehículo esté tenso y no se haya retorcido,
- el cinturón de la cintura **12** pase por las dos guías rojo claro del cinturón **13**,

### 3.3 Desmontagem da cadeira de criança para automóvel com cinto de 3 pontos de fixação

- ✂ Abra o fecho do cinto do automóvel **11**.
- ✂ Prima o botão **16** da pinça vermelha do cinto **17** para a abrir.
- ✂ Retire o cinto diagonal **15** da pinça do cinto **17**.
- ✂ Retire o cinto do automóvel das guias do cinto.

### 3.4 A sua cadeira de criança para automóvel com cinto de 3 pontos de fixação está corretamente montada do seguinte modo



Para a segurança da criança, verifique se...

- a cadeira de criança para auto-móvel está montada de forma fixa no veículo,
- o cinto do automóvel está esticado e não torcido,
- o cinto para a cintura **12** passa através de ambas as guias do cinto marcadas a vermelho claro **13**,

### 3.3 Smontaggio del seggiolino da auto con cintura a 3 punti

- ✂ Aprite la chiusura della cintura dell'auto **11**.
- ✂ Premete il tasto **16** del dispositivo di bloccaggio rosso della cintura **17** per aprirlo.
- ✂ Estraiete la cintura diagonale **15** dal dispositivo di bloccaggio della cintura **17**.
- ✂ Estraiete la cintura dell'auto dalle guide.

### 3.4 In questo modo il seggiolino da auto con cintura a 3 punti è montato correttamente



Per la sicurezza del vostro bambino verificate che...

- il seggiolino da auto sia installato saldamente nel veicolo,
- la cintura sia tesa e non attorcigliata,
- la cintura addominale **12** scorra attraverso le due guide contrassegnate in colore rosso chiaro della cintura **13**,

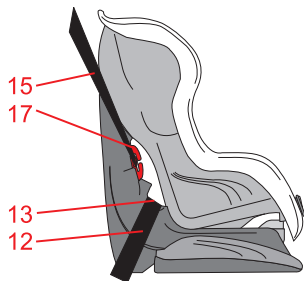

- el cinturón diagonal **15** sólo esté fijado con la pinza de sujeción de color rojo oscuro **17**, situada en el lado opuesto al broche del cinturón del vehículo **11**,

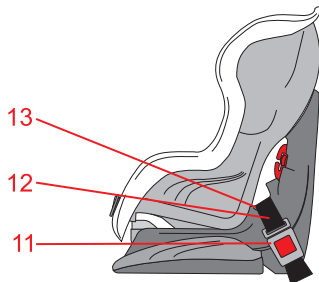

- la lengüeta y el broche **11** del cinturón del vehículo **no** queden dentro de las guías del cinturón **13** del asiento infantil,

- o cinto diagonal **15** está fixo apenas com a pinça do cinto vermelha escura **17** que se encontra em frente ao fecho do cinto do automóvel **11**,
- as linguetas de fecho e o fecho do cinto **11** do cinto do automóvel **não** se encontram nas guias do cinto **13** da cadeira de criança para automóvel.

- la cintura diagonale **15** sia bloccata solamente mediante il dispositivo di bloccaggio rosso scuro della cintura **17** che si trova di fronte alla chiusura della cintura dell'auto **11**,
- la linguetta di chiusura e la chiusura della cintura **11** dell'auto **non** si trovino nelle guide della cintura **13** del seggiolino da auto.





### 3.5 Instalación del asiento infantil con cinturón de 2 puntos

Para asegurar el asiento del niño con el cinturón de 2 puntos de su vehículo, proceda del siguiente modo:

- ❖ Coloque el asiento infantil sobre el asiento del vehículo de forma que quede orientado en el sentido de la marcha.
- ❖ Coloque el asiento infantil en posición de reposo (véase 5.).
- ❖ Tire del cinturón de seguridad del asiento y páselo por entre el asiento **5** y la parte inferior de éste **6**.
- ❖ Introduzca la lengüeta en el broche del cinturón del vehículo **11**.  
CLIC.

### 3.5 Montagem da cadeira de criança para automóvel com cinto de 2 pontos de fixação

Fixe o seu assento para criança com o cinto de 2 pontos de fixação do seu veículo da seguinte forma:

- ✎ Coloque a cadeira de criança para automóvel no assento do auto-móvel no sentido da marcha.
- ✎ Coloque a cadeira de criança para automóvel na posição de repouso (ver 5.).
- ✎ Puxe o cinto do automóvel para fora e introduza-o entre a concha do assento **5** e a parte inferior do assento **6**.
- ✎ Encaixe as linguetas de fecho no fecho do cinto do automóvel **11**.  
CLIQUE!

### 3.5 Montaggio del seggiolino da auto con cintura a 2 punti

Fissate il seggiolino con la cintura a 2 punti della vostra auto come riportato di seguito:

- ✎ Posizionate il seggiolino da auto in direzione di marcia sul sedile.
- ✎ Collocate il seggiolino da auto in posizione di riposo (ved. 5.).
- ✎ Estraete la cintura dell'auto e fatela passare tra la poltroncina **5** e la parte inferiore del sedile **6**.
- ✎ Fate scattare la linguetta nella chiusura della cintura **11**.  
Dovreste udire un "clic"!

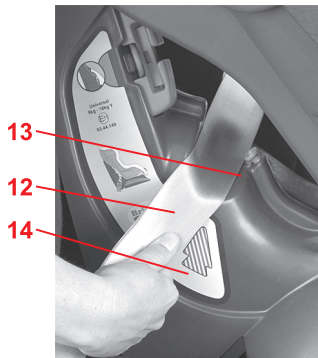

- Introduzca el cinturón de la cintura **12** a través de las guías del cinturón **13** situadas en ambos lados de la parte inferior del asiento **6**.

**Un consejo:** Las flechas rojo claro **14** señalan hacia la guía del cinturón.

**¡Cuidado!** No retuerza el cinturón.

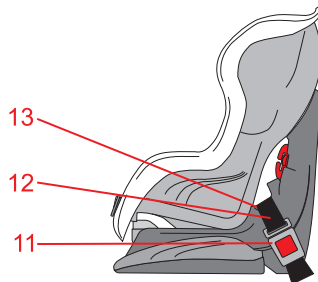

- Tense el cinturón de la cintura **12** conforme a las instrucciones de uso de su vehículo.

**¡Cuidado!** El broche del cinturón del vehículo **11** no debe quedar en ningún caso dentro de la guía del cinturón **13**.

- 📌 Coloque o cinto para a cintura **12** nas guias de cinto **13** em ambos os lados da parte inferior do assento **6**.

**Dica!** As setas vermelhas claras **14** indicam a guia do cinto.

**Cuidado!** Não torcer o cinto.

- 📌 Estique o cinto para a cintura **12** de acordo com o manual de instruções do seu veículo.

**Cuidado!** O fecho do cinto do automóvel **11** não se deve encontrar na guia do cinto **13**.

- 📌 Inserite la cintura addominale **12** nelle guide della cintura **13** su entrambi i lati della parte inferiore del sedile **6**.

**Consiglio!** Le frecce di colore rosso chiaro **14** sono rivolte verso la guida della cintura.

**Attenzione!** Non attorcigliate la cintura.

- 📌 Tendete la cintura addominale **12** seguendo le istruzioni per l'uso del vostro veicolo.

**Attenzione!** La chiusura della cintura **11** non deve trovarsi in alcun caso nella guida **13**.



- ✧ Presione el mando de regulación **18** hacia arriba y vuelva a empujar el asiento **5** hacia atrás.  
**Un consejo:** El asiento infantil también se puede utilizar en la posición de reposo (véase 5).
- ✧ Tire del asiento infantil para comprobar que está montado firmemente.



### 3.6 Desinstalación del asiento infantil con cinturón de 2 puntos

- ✧ Abra el broche del cinturón del vehículo **11**.
- ✧ Extraiga el cinturón del vehículo de las guías.

- ✎ Pressione o cabo de ajuste **18** para cima e desloque a concha de assento **5** novamente para trás.  
**Dica!** Naturalmente, também pode utilizar o assento para criança na posição de repouso (ver 5.).
- ✎ Puxe o assento para criança para verificar a montagem segura.

### 3.6 Desmontagem da cadeira de criança para automóvel com cinto de 2 pontos de fixação

- ✎ Abra o fecho do cinto do automóvel **11**.
- ✎ Retire o cinto do automóvel das guias do cinto.

- ✎ Spingete in alto l'impugnatura di regolazione **18** e tirate nuovamente indietro la poltroncina **5**.  
**Consiglio!** Il seggiolino può essere usato naturalmente anche nella posizione di riposo (ved. 5).
- ✎ Tirate il seggiolino per verificarne la stabilità di montaggio.

### 3.6 Smontaggio del seggiolino da auto con cintura a 2 punti

- ✎ Aprite la chiusura della cintura dell'auto **11**.
- ✎ Estraiete la cintura dell'auto dalle guide.

### 3.7 Instalación correcta del asiento infantil con cinturón de 2 puntos



Para mayor seguridad del niño, compruebe que:

- el asiento infantil esté bien fijado al vehículo,
- el cinturón de seguridad del vehículo esté tenso y no se haya retorcido,
- el cinturón de la cintura **12** pase por las dos guías rojo claro del cinturón **13**,
- la lengüeta y el broche **11** del cinturón del vehículo **no** queden dentro de las guías del cinturón **13** del asiento infantil,

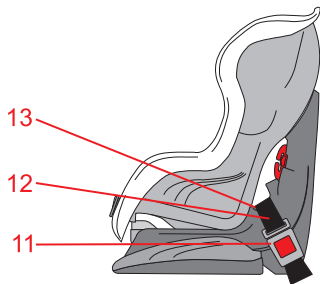
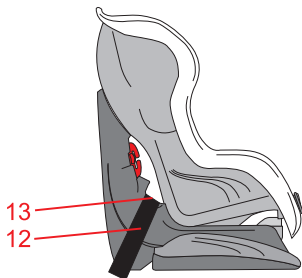

### 3.7 A sua cadeira de criança para automóvel com cinto de 2 pontos de fixação está correntemente montada do seguinte modo



Para a segurança da criança, verifique se...

- a cadeira de criança para automóvel está montada de forma fixa no veículo,
- o cinto do automóvel está esticado e não torcido,
- o cinto para a cintura **12** passa através de ambas as guias do cinto marcadas a vermelho claro **13**,
- as linguetas de fecho e o fecho do cinto **11** do cinto do automóvel **não** se encontram nas guias do cinto **13** da cadeira de criança para automóvel.

### 3.7 In questo modo il seggiolino da auto con cintura a 2 punti è montato correttamente



Per la sicurezza del vostro bambino verificate che...

- il seggiolino da auto sia installato saldamente nel veicolo,
- la cintura sia tesa e non attorcigliata,
- la cintura addominale **12** scorra attraverso le due guide contrassegnate in colore rosso chiaro della cintura **13**,
- la linguetta di chiusura e la chiusura della cintura **11** dell'auto **non** si trovino nelle guide della cintura **13** del seggiolino da auto.



#### 4. Protección del niño



##### Para la protección del niño

- Principalmente es válido: cuanto más ajuste el cinturón al cuerpo del niño, mayor será la seguridad.
-  Nunca deje al niño en el asiento infantil sin vigilancia.
- Uso en el asiento posterior: coloque el asiento delantero tan adelantado que el niño no pueda tocar con los pies el respaldo del asiento delantero (peligro de lesiones).
- Las piezas de plástico del asiento infantil se calientan cuando se exponen al sol.  
**¡Cuidado!** El niño podría quemarse si las toca. Por ello es recomendable proteger el asiento infantil de una irradiación solar intensa cuando no se está utilizando.
- Permita que el niño suba y baje únicamente por el lado de la acera.
- Haga más cómodos los viajes largos mediante pausas en las que su niño disfrute de libertad de movimientos.

#### 4. Proteja a criança



##### Para a protecção da criança

- Regras básicas: Quanto mais justo ao corpo da criança estiver o cinto, maior será a segurança.



Nunca deixe a criança sem vigilância na cadeira de criança para automóvel.

- Utilização no banco traseiro: Coloque o assento dianteiro o mais para a frente possível de forma que a criança não bata com os pés no encosto do assento dianteiro (perigo de ferimentos).
- As peças em material sintético do assento para criança aquecem quando expostas ao sol. **Cuidado!** A criança pode, por isso, queimar-se. Quando não estiver a ser utilizado, proteja o assento para criança contra uma exposição solar intensa.
- Deixe a criança entrar e sair apenas pelo lado do passeio.
- Faça pausas em grandes viagens, para que a criança possa exercitar os seus movimentos.

#### 4. Sicurezza del vostro bambino



##### Per la protezione del vostro bambino

- In linea di massima vale quanto indicato di seguito: quanto più la cintura aderisce al corpo del bambino, tanto maggiore è la sicurezza.
-  Non lasciate mai incustodito il vostro bambino dopo averlo sistemato nel seggiolino in auto.
- Utilizzo sul sedile posteriore: posizionate il sedile anteriore il più possibile in avanti fino a quando il vostro bambino con i piedi non tocca lo schienale del sedile anteriore (pericolo di lesione).
- Le parti in plastica del seggiolino si surriscaldano, se esposte al sole. **Attenzione!** In caso di contatto, il bambino può scottarsi. Proteggete il seggiolino, se non viene utilizzato al momento, da radiazioni solari intense.
- Fate salire e scendere il bambino solamente dal lato di accesso.
- Alleggerite i viaggi lunghi con pause, durante le quali il vostro bambino può assecondare lo stimolo di muoversi.



#### 4.1 Distensión de los cinturones

- ☞ Pulse el botón de regulación **19** y tire simultáneamente de ambos cinturones **2** hacia delante.

**¡Cuidado!** No tire de ellos por la parte acolchada **9**.



#### 4.2 Abrochar el cinturón al niño

- ☞ Afloje los cinturones de los hombros. (véase 4.1)
- ☞ Abra el broche del cinturón **20** (presione el pulsador rojo).
- ☞ Coloque al niño en el asiento infantil.
- ☞ Vuelva a desenganchar las lengüetas del broche **22**.

## 4.1 Desapertar os cintos

- ✎ Pressione a tecla de ajuste **19** e puxe ambos os cintos para os ombros **2** para a frente, em simultâneo.

**Cuidado!** Não puxe pelas protecções para os ombros **9**.

## 4.2 Aperte o cinto de segurança da criança

- ✎ Solte os cintos para os ombros. (ver 4.1)
- ✎ Abra o fecho do cinto **20** (pressionar a tecla vermelha).
- ✎ Coloque a criança na cadeira de criança para automóvel.
- ✎ Levante novamente as linguetas do fecho **22**.

## 4.1 Allentamento delle cinture

- ✎ Premete il tasto di regolazione **19** e tirate contemporaneamente le due cinture spalle **2** in avanti.

**Attenzione!** Non tirate le imbottiture spalle **9**.

## 4.2 Allacciamento del vostro bambino

- ✎ Allentate le cinture spalle (ved. 4.1).
- ✎ Aprite la chiusura della cintura **20** (premendo il tasto rosso).
- ✎ Collocate il bambino nel seggiolino da auto.
- ✎ Sganciate nuovamente le linguette di chiusura **22**.

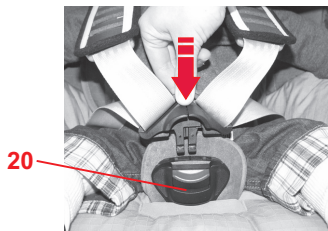
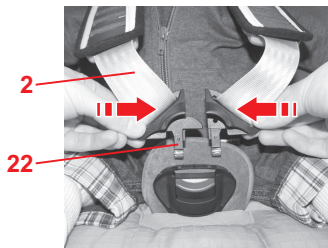

☞ Pase los cinturones **2** sobre los hombros del niño.

**¡Cuidado!** No retuerza o confunda los cinturones de los hombros **2**.

☞ Una las dos lengüetas del broche **22**...

☞ ...y encájelas en el broche del cinturón **20** hasta que se oiga clic.  
CLIC.

☞ Tense los cinturones hasta que queden bien ajustados al cuerpo del niño.  
(véase 4.3)

**¡Cuidado!** Los cinturones de la cadera **23** deben quedar tan tensados como sea posible.

- ✎ Coloque os cintos para os ombros **2** por cima dos ombros da criança.  
**Cuidado!** Não torça **2** ou troque os cintos para os ombros.
- ✎ Una ambas as linguetas do fecho **22** ...

- ✎ ...e encaixe-as de forma audível no fecho do cinto **20**.  
CLIQUE!
- ✎ Estique os cintos até que estejam ajustados ao corpo da criança.  
(ver 4.3)  
**Cuidado!** Os cintos para a cintura **23** devem passar da forma mais justa possível sobre a região inguinal da criança.

- ✎ Fate passare le cinture **2** sulle spalle del vostro bambino.  
**Attenzione!** Non attorcigliate né scambiate **2** le cinture spalle.
- ✎ Fate passare insieme le due linguette di chiusura **22**...

- ✎ ...e fatele scattare nella chiusura della cintura **20** in modo percettibile.  
Dovreste udire un "clic"!
- ✎ Tendete le cinture fino a farle aderire bene al corpo del vostro bambino  
(ved. 4.3).  
**Attenzione!** Le cinture gambe **23** devono passare il più in basso possibile sull'inguine del vostro bambino.



### 4.3 Tensión de los cinturones

✎ Tire del cinturón regulador **24**, hasta que los cinturones queden bien ajustados de forma uniforme al cuerpo del niño.

**¡Cuidado!** Tire hacia afuera del cinturón regulador en línea recta.

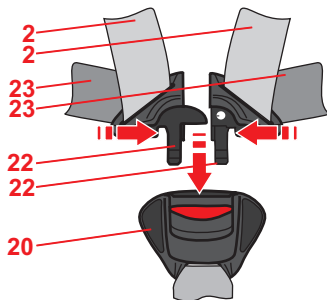

### 4.4 Protección perfecta del niño



**Para mayor seguridad del niño, compruebe que:**

- los cinturones del asiento infantil estén bien ajustados al cuerpo del niño pero sin oprimirle,
- los cinturones de los hombros **2** estén bien colocados,
- los cinturones **no** estén retorcidos,
- las lengüetas del broche **22** estén bien encajadas en el broche del cinturón **20**,
- la parte acolchada **9** esté bien ajustada al cuerpo.

### 4.3 Apertar os cintos

- ✎ Puxe novamente pelo cinto de ajuste **24** até o conjunto de cintos se encontrar ajustado de forma uniforme ao corpo da criança.

**Cuidado!** Puxe o cinto de ajuste para fora.

### 4.4 A criança está protegida do seguinte modo



Para a segurança da criança, verifique se...

- os cintos da cadeira de criança para automóvel se encontram ajustados ao corpo, sem suspender a criança,
- os cintos para os ombros **2** estão bem ajustados,
- os cintos **não** estão torcidos,
- as linguetas do fecho **22** estão encaixadas no fecho do cinto **20**.
- as protecções para os ombros **9** se encontram correctamente ajustadas ao corpo.

### 4.3 Tensionamento delle cinture

- ✎ Tirate la cintura regolabile **24**, finché non aderisce bene e uniformemente al corpo del bambino.

**Attenzione!** Estraeete la cintura regolabile in modo rettilineo.

### 4.4 Corretto posizionamento del vostro bambino



Per la sicurezza del vostro bambino verificate che...

- le cinture del seggiolino da auto aderiscano al corpo, senza comprimere il bambino,
- le cinture spalle **2** siano regolate correttamente,
- le cinture **non** si siano attorcigliate,
- le linguette di chiusura **22** siano incastrate nella chiusura della cintura **20**,
- le imbottiture spalle **9** aderiscano correttamente al corpo.





## 5. Posición de reposo del asiento infantil

### Cómo reclinar el asiento:

- ✦ Presione el mando de regulación **18** hacia arriba y tire del asiento **5** hacia delante.  
**¡Cuidado!** El asiento **5** debe quedar firmemente sujeto en cada posición. Tire del asiento **5** para comprobar que está bien encajado.

## 6. Instrucciones de mantenimiento



### Para mantener el efecto protector

- En un accidente a una velocidad de colisión de más de 10 km/h pueden producirse daños en el asiento infantil para vehículos que no siempre pueden apreciarse a simple vista. En este caso, deberá sustituirse el asiento infantil. Elimínelo, por favor, de forma correcta (véase el punto 7).
- Controle regularmente si las piezas importantes están dañadas. Asegúrese de que todas las piezas mecánicas funcionan sin problemas.

## 5. Posição de repouso da cadeira de criança para automóvel

Pode inclinar para trás a concha do assento da seguinte forma:

- ↘ Pressione a pega de ajuste **18** para cima e puxe a concha do assento **5** para a frente.

**Cuidado!** A concha do assento deve encaixar bem em qualquer posição. Puxe a concha do assento **5** para verificar o encaixe.

## 6. Instruções de conservação



**Para garantir uma protecção eficaz**

- Em caso de acidente a uma velocidade de colisão superior a 10 km/h, podem ocorrer danos no assento para criança que podem não ser evidentes. Neste caso, a cadeira de criança para automóvel deve ser substituída. Elimine-a de forma adequada (ver 7.).
- Verifique regularmente todas as peças importantes quanto a danos. Certifique-se que os componentes mecânicos funcionam correcta-

## 5. Posizione di riposo del seggiolino da auto

Potete inclinare all'indietro la poltroncina come riportato di seguito:

- ↘ Spingete in alto l'impugnatura di regolazione **18** e tirate in avanti la poltroncina **5**.

**Attenzione!** La poltroncina **5** deve essere fissata saldamente in ogni posizione. Tirate la poltroncina **5** per verificarne il bloccaggio.

## 6. Istruzioni di manipolazione



**Per conservare l'azione protettiva**

- In caso di incidente ad una velocità di collisione superiore ai 10 km/h, possono essersi verificati danni al seggiolino da auto, che non necessariamente sono visibili. In tal caso il seggiolino deve essere sostituito. Eseguite un adeguato smaltimento (vedi. 7.).
- Verificate regolarmente l'eventuale presenza di danni su tutte le parti importanti. Accertatevi che i componenti meccanici funzionino perfettamente.

- Compruebe que el asiento infantil no quede aprisionado entre piezas duras (puerta del vehículo, raíles del asiento, etc.), ya que podría dañarse.
- Cuando el asiento esté dañado (p. ej. tras una caída), es imprescindible que el fabricante lo examine.
- No utilice nunca grasas o aceites para lubricar las piezas del asiento infantil.
- Cuando no utilice el asiento infantil, guárdelo en un lugar seguro. No coloque objetos pesados sobre él. No lo deje nunca cerca de fuentes directas de calor ni expuesto a la luz solar directa.

## **6.1 Mantenimiento del broche del cinturón**

El funcionamiento del broche del cinturón contribuye esencialmente a la seguridad del niño. En general, los problemas de funcionamiento del broche del cinturón son debidos a la suciedad.

mente.

- Tenha atenção para que a cadeira de criança para automóvel não fique presa entre duas peças duras (porta do veículo, calha do assento etc.) e seja danificada.
- Uma cadeira de criança para automóvel danificada (p.ex. após uma queda) deve ser reparada pelo fabricante.
- Nunca lubrifique as peças do assento para crianças.
- Guarde o assento para criança num local seguro quando este não estiver a ser utilizado. Não coloque objectos pesados sobre a cadeira. Nunca a guarde nas proximidades de fontes de calor ou sob a luz solar directa.

## 6.1 Conservação do fecho do cinto

O funcionamento do fecho do cinto contribui substancialmente para a segurança. Avarias de funcionamento no fecho do cinto atribuem-se, na maioria das vezes, a sujidades:

- Fate attenzione che il seggiolino non venga schiacciato tra parti dure (portiera dell'auto, guide dei sedili, ecc.) e conseguentemente danneggiato.
- Fate assolutamente controllare dal produttore il seggiolino se risulta danneggiato (ad es. dopo una caduta).
- Non lubrificate o oliate mai i componenti del seggiolino.
- Quando non viene utilizzato, conservate il seggiolino in un posto sicuro. Non mettere sopra oggetti pesanti. Non immagazzinate mai il seggiolino in prossimità di sorgenti di calore dirette o esporlo alle irradiazioni solari.

## 6.1 Manipolazione della chiusura della cintura

Il perfetto funzionamento della chiusura della cintura è fondamentale per la sicurezza. Le anomalie di funzionamento della chiusura sono per lo più riconducibili alla presenza di sporco.

### Problemas de funcionamiento

- Las lengüetas salen lentamente al presionar el pulsador rojo.
- Las lengüetas no encajan (se salen del broche).
- Las lengüetas encajan sin que suene un "clic" claro.
- Las lengüetas encuentran resistencia al ser introducidas.
- El broche sólo se abre ejerciendo mucha fuerza.

### Posible solución

Lave el broche del cinturón de la siguiente manera para que vuelva a funcionar con normalidad:

1. Desmonte el broche del cinturón
  - ✎ Afloje el cinturón (véase 4.1).
  - ✎ Coloque el asiento infantil en posición de reposo (véase 5.)
  - ✎ Empuje lateralmente y de abajo a arriba la placa de metal **25**, con la que se sujeta el broche **20** al asiento, a través de la ranura **26**.

### Avaria de funcionamento

- As linguetas do fecho são ejectadas ao premir lentamente a tecla vermelha.
- As linguetas do fecho não encaixam (encontram-se de novo ejectadas).
- As linguetas do fecho encaixam sem um “clique” nítido.
- As linguetas do fecho são travadas ao introduzir (pastoso).
- O fecho do cinto só abre exercendo muita força.

### Solução

Para que o fecho do cinto novamente de forma correcta, pode lavá-lo do seguinte modo:

1. Desmonte o fecho do cinto

- ✂ Solte os cintos (ver 4.1).
- ✂ Coloque a cadeira de criança para automóvel na posição de repouso (ver 5.)
- ✂ Desloque a placa de metal **25**, com a qual o fecho do cinto **20** se encontra fixo na concha de assento, na diagonal de cima para baixo através da ranhura do cinto **26**.

### Anomalia di funzionamento

- Se si preme il tasto rosso, le linguette di chiusura vengono espulse con estrema lentezza.
- Le linguette non scattano più in posizione (vengono riespulse).
- Le linguette scattano in posizione in modo impercettibile.
- Durante l'inserimento le linguette vengono ostacolate (frenate).
- La chiusura della cintura può essere aperta solo esercitando una pressione elevata.

### Rimedio

Affinché la chiusura della cintura funzioni di nuovo perfettamente, potete lavarla come riportato di seguito:

1. Smontaggio della chiusura della cintura

- ✂ Allentate la cintura (fig. 4.1).
- ✂ Collocate il seggiolino da auto in posizione di riposo (ved. 5.)
- ✂ Spingete di taglio dal basso verso l'alto la piastra metallica **25**, con la quale è fissata la chiusura della cintura **20** della poltroncina, attraverso il passante della cintura **26**.

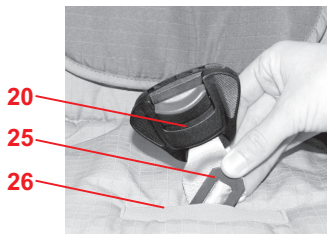

## 2. Lave el broche

- ✎ Deje el broche **20** durante al menos 1 hora en agua caliente con una solución jabonosa suave. Enjuáguelo y déjelo secar bien.

## 3. Monte el broche.

- ✎ Desplace lateralmente la placa metálica **25** de arriba hacia abajo a través de la ranura del cinturón **26** del acolchado ajustable, de la funda **y del asiento**. Tire con fuerza del broche **20** para **comprobar la sujeción**.

## Problemas de funcionamiento

- No es posible introducir las lengüetas del broche **22** en el broche del cinturón **20**.

## Posible solución

- ✎ Presione el pulsador rojo para desbloquear el broche del cinturón **20**.

## 2. Lavar o fecho do cinto

- ☞ Coloque o fecho do cinto **20** durante pelo menos 1 hora em água quente com uma solução de sabão suave. De seguida, enxague e deixe-o secar bem.

## 3. Montar fecho do cinto

- ☞ Desloque a placa de metal **25** na diagonal de cima para baixo através da ranhura do cinto **26** na protecção da união dos cintos, no revestimento **e através da concha do assento**. Puxe o fecho do cinto com firmeza **20** para verificar **a fixação**.

### Avaria de funcionamento

- A lingueta do fecho **22** não entra no fecho do cinto **20**.

### Solução

- ☞ Prima a tecla vermelha para desbloquear o fecho do cinto **20**.

## 2. Lavate la chiusura

- ☞ Lasciate in ammollo la chiusura **20** almeno per 1 ora in acqua calda con soluzione di sapone delicato. Risciacquatela e fatela asciugare completamente.

## 3. Montaggio della chiusura della cintura

- ☞ Spingete di taglio la piastra metallica **25** dall'alto verso il basso attraverso il passante della cintura **26** dell'imbottitura del bacino nel rivestimento **e attraverso la poltroncina**. Tirate energicamente la chiusura della cintura **20** per **controllare il fissaggio**.

### Anomalia di funzionamento

- Non è più possibile inserire le linguette **22** nella chiusura della cintura **20**.

### Rimedio

- ☞ Premete il tasto rosso per sbloccare la chiusura della cintura **20**.



## 6.2 Limpieza

- Tenga en cuenta que sólo se utilice una funda de repuesto original de Britax/RÖMER y una parte de acolchado original de Britax/RÖMER. La funda es una parte esencial de la función del sistema. Puede adquirir repuestos en tiendas especializadas.



El asiento infantil no deberá utilizarse **sin parte acolchada** o **sin funda**.

- Puede retirar la **funda** y lavarla con un detergente suave a 30°C en la lavadora. Preste atención a las instrucciones en la etiqueta con las instrucciones de lavado de la funda. Si lava a más de 30°C puede decolorarse la tela de la funda. No centrifugue la funda y no la seque nunca en una secadora eléctrica (la funda podría separarse del acolchado).
- Las **piezas de plástico** pueden lavarse con una solución jabonosa. **No** utilice productos agresivos (p. ej. disolventes).

## 6.2 Limpeza

- Certifique-se de que utiliza apenas um revestimento sobressalente e protecções para os ombros originais Britax/RÖMER. O revestimento representa uma parte essencial do funcionamento do sistema. Pode obter as peças sobressalentes num revendedor especializado.



A cadeira de criança para automóvel **não deve ser utilizada sem protecções para os ombros ou sem revestimento**.

- Pode retirar o **revestimento** e lavá-lo na máquina com detergente suave no modo delicado a 30°C. Siga as instruções na etiqueta de lavagem do revestimento. Se lavar a mais de 30°C, é possível que ocorra o tingimento do tecido do revestimento. Não centrifugar o revestimento e nunca secar num secador de roupa eléctrico (o tecido pode soltar-se do estofo).
- As **peças em material sintético** podem ser lavadas com uma solução de sabão. **Não** utilizar produtos ácidos (como p.ex. solventes).

## 6.2 Pulizia

- Assicuratevi di utilizzare esclusivamente rivestimenti di ricambio e imbottiture di ricambio originali Britax/RÖMER. Il rivestimento è una parte essenziale per il funzionamento del sistema. I rivestimenti di ricambio sono disponibili nei negozi specializzati.



Il seggiolino da auto non deve essere utilizzato **senza imbottitura spalle o rivestimento**.

- Potete rimuovere il **rivestimento** e lavarlo in lavatrice a 30°C con un detersivo e un programma per capi delicati. Attenetevi alle istruzioni riportate sull'etichetta di lavaggio del rivestimento. Se lavate a più di 30°C, è possibile che il tessuto del rivestimento si scolorisca. Non centrifugate il rivestimento e in nessun caso asciugatelo nell'asciugatrice elettrica (il tessuto può staccarsi dall'imbottitura)
- Potete lavare le **parti in plastica** con una soluzione acqua e sapone. **Non utilizzate** detersivi aggressivi (ad es. solventi).

- Los **cinturones** pueden lavarse con una solución jabonosa en agua templada.  
**¡Cuidado!** No extraiga las lengüetas de broche **22** de los cinturones.
- Las **partes acolchadas 9** pueden lavarse con una solución jabonosa en agua templada.

### 6.3 Extracción de la funda

- ✎ Afloje los cinturones al máximo (véase 4.1).
- ✎ Coloque el asiento infantil en posición de reposo (véase 5.).
- ✎ Saque la pieza de unión **3** entre el asiento **5** y la parte inferior del asiento **6**.
- ✎ Retire los cinturones de los hombros **2** de la pieza de unión **3**.  
**¡Cuidado!** Asegúrese de que la pieza de unión que ha desenganchado **3** no se introduce en la parte inferior del asiento.

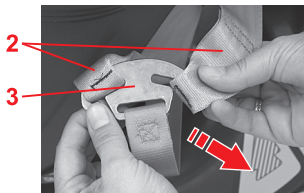

- Os **cintos** podem ser lavados com uma solução de sabão morna.  
**Cuidado!** Nunca retire as linguetas do fecho **22** dos cintos.
- As **protecções para os ombros 9** podem ser lavadas com uma solução de sabão morna.

### 6.3 Remoção do revestimento

- ✂ Solte os cintos o máximo possível (ver 4.1).
- ✂ Coloque a cadeira de criança para automóvel na posição de repouso (ver 5.).
- ✂ Puxe a peça de ligação **3** entre a concha do assento **5** e a parte inferior do assento **6**.
- ✂ Levante os cintos para os ombros **2** da peça de ligação **3**.  
**Cuidado!** A peça de ligação solta **3** não deve escorregar para a parte inferior do assento.

- Potete lavare le **cinture** con una soluzione tiepida di acqua e sapone.  
**Attenzione!** Non rimuovete mai le linguette di chiusura **22** dalle cinture.
- Potete lavare l'**imbottitura spalle 9** con una soluzione tiepida di acqua e sapone.

### 6.3 Rimozione del rivestimento

- ✂ Allentate le cinture il più possibile (vedi 4.1).
- ✂ Collocate il seggiolino da auto in posizione di riposo (ved. 5.).
- ✂ Tirate fuori la parte di collegamento **3** tra la poltroncina **5** e la parte inferiore del sedile **6**.
- ✂ Sganciate le cinture spalle **2** dalla parte di collegamento **3**.  
**Attenzione!** La parte di collegamento sganciata **3** non deve scivolare verso la parte inferiore del sedile.

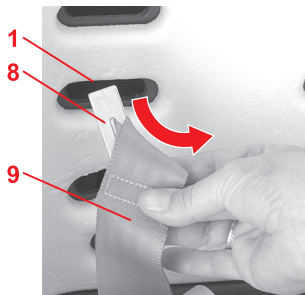

- ✘ Desenganche el borde elástico de la funda del borde del asiento.
- ✘ Retire los cinturones de los hombros **2** de las ranuras **1** del asiento y de la funda.

- ✘ Introduzca la placa de metal **8** de las partes acolchadas **9** por detrás, a través de la ranura del cinturón **1**.

**Un consejo:** Coloque la placa de metal en el cinturón como se representa en la figura e introdúzcala **de lado** a través de la ranura.

- ✘ Saque de la funda el broche del cinturón **20** y el cinturón regulador **24**.
- ✘ Saque de la funda los cinturones de los hombros **2** con las lengüetas del broche **22**, las partes acolchadas **9** y las placas de metal **8** con cuidado.
- ✘ Ahora puede retirar la funda.

- ✎ Solte o rebordo do revestimento elástico por baixo do rebordo da concha do assento.
- ✎ Puxe os cintos para os ombros **2** para fora das ranhuras do cinto **1** da concha do assento e do revestimento.
  
- ✎ Desloque a placa de metal **8** da protecção para os ombros **9** por trás, através das ranhuras do cinto **1**.  
**Dica!** Coloque a placa de metal no cinto conforme ilustrado, e desloque-a **na diagonal** pela ranhura.
- ✎ Retire o fecho do cinto **20** e o cinto de ajuste **24** do revestimento.
- ✎ Retire cuidadosamente os cintos para os ombros **2** com as linguetas do fecho **22**, as protecções para os ombros **9** e as placas de metal **8** do revestimento.
- ✎ Agora pode retirar o revestimento.

- ✎ Sganciate il bordo elastico del rivestimento sotto il bordo della poltroncina.
- ✎ Estraete le cinture spalle **2** dai passanti della cintura **1** di poltroncina e rivestimento.
  
- ✎ Spingete la piastra metallica **8** dell'imbottitura spalle **9** da dietro attraverso i passanti della cintura **1**.  
**Consiglio!** Posizionate come raffigurato la piastra metallica sulla cintura e spingetela **di taglio** attraverso il passante.
- ✎ Sfilate la chiusura della cintura **20** e la cintura regolabile **24** dal rivestimento.
- ✎ Sfilate le cinture spalle **2** con le linguette di chiusura **22**, le imbottiture spalle **9** e le piastre metalliche **8** dal rivestimento.
- ✎ Ora potete rimuovere il rivestimento.

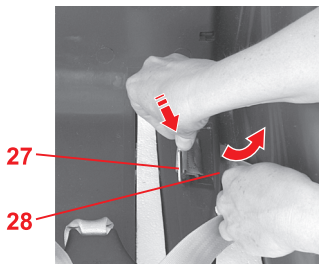
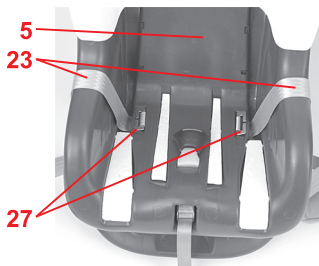

#### 6.4 Desinstalación de los cinturones

- ✧ Retire los cinturones de los hombros **2** y la fundal y como se indica (véase 6.3).
- ✧ Saque del hueco la pieza de metal **27**, con la que los cinturones de la cadera **23** están sujetos a izquierda y derecha en el asiento **5**.
- ✧ Introduzca de lado la pieza de metal **27** hacia abajo, a través de la ranura lateral interior, entonces hacia arriba a través de la ranura lateral exterior **28**.
- ✧ Repita la operación con la segunda pieza de metal **27**.

## 6.4 Desmontagem dos cintos

- ✎ Levante os cintos para os ombros **2** e o revestimento como descrito (ver 6.3).
- ✎ Retire uma das peças em metal **27**, com a qual os cintos para a cintura estão fixos **23** no lado esquerdo e direito da concha de assento **5** da ranhura.
- ✎ Desloque a peça em metal **27** na diagonal para baixo, através da ranhura lateral interior, e depois para cima através da ranhura lateral exterior **28**.
- ✎ Repita o processo com a segunda peça em metal **27**.

## 6.4 Smontaggio delle cinture

- ✎ Sganciate, come descritto (ved. 6.3), le cinture spalle **2** e il rivestimento.
- ✎ Estraiete dall'incavo una parte metallica **27**, con la quale le cinture gambe **23** sono fissate a sinistra e a destra nella poltroncina **5**.
- ✎ Spingete di taglio la parte metallica **27** verso il basso attraverso il passante laterale interno, quindi verso l'alto attraverso il passante laterale esterno **28**.
- ✎ Ripetere la procedura con la seconda parte metallica **27**.



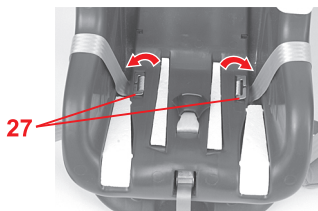
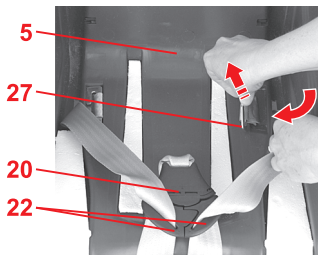

## 6.5 Montaje de los cinturones

- ✧ Coloque el asiento infantil en posición de reposo (véase 5.)
- ✧ Introduzca las lengüetas del broche **22** en el broche del cinturón **20** (véase 4.2).
- ✧ Introduzca la pieza de metal **27** con la parte estrecha hacia abajo, a través de la ranura lateral exterior, entonces hacia arriba a través de la ranura lateral interior.  
**¡Cuidado!** No retuerza los cinturones.
- ✧ Tire del cinturón y presione la pieza de metal **27** horizontalmente en el hueco del asiento.
- ✧ Repita los dos últimos pasos con el segundo cinturón.
- ✧ Vuelva a abrir el broche del cinturón **20**.
- ✧ Fije los cinturones de los hombros **2** y la fundal y como se indica (véase 6.6).

## 6.5 Montagem dos cintos

- ✎ Coloque a cadeira de criança para automóvel na posição de repouso (ver 5.).
  - ✎ Encaixe as linguetas do fecho **22** no fecho do cinto **20** (ver 4.2).
  - ✎ Desloque a peça em metal **27** com o lado estreito para baixo, através da ranhura lateral exterior, e depois para cima através da ranhura lateral interior.
- Cuidado!** Não torcer os cintos.

- ✎ Puxe o cinto e pressione a peça em metal **27** de forma plana na ranhura da concha do assento.
- ✎ Repita os dois últimos passos com o segundo cinto.
- ✎ Abra novamente o fecho do cinto **20**.
- ✎ Engate os cintos para os ombros **2** e o revestimento como descrito (ver 6.6).

## 6.5 Montaggio delle cinture

- ✎ Collocate il seggiolino da auto in posizione di riposo (ved. 5.)
  - ✎ Fate scattare le linguette di chiusura **22** nella chiusura della cintura **20** (ved. 4.2).
  - ✎ Spingete la parte metallica **27** con il lato sottile verso il basso attraverso il passante laterale esterno, quindi verso l'alto attraverso il passante laterale interno.
- Attenzione!** Non attorcigliate le cinture.

- ✎ Tirate la cintura e appiattite la parte metallica **27** nell'incavo della poltroncina.
- ✎ Ripetete le ultime due operazioni con la seconda cintura.
- ✎ Riaprite la chiusura della cintura **20**.
- ✎ Agganciate, come descritto (ved. 6.6), le cinture spalle **2** e il rivestimento.

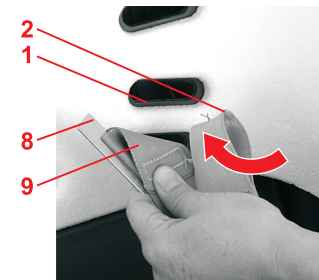

## 6.6 Colocación de la funda

- ❖ Coloque el asiento infantil en posición de reposo (véase 5.).
- ❖ Introduzca cuidadosamente en la funda los cinturones de los hombros **2** con las placas de metal **8**, las partes acolchadas **9** y las lengüetas del broche **22**.
- ❖ Introduzca el broche del cinturón **20** en la funda y en el acolchado ajustable **29**.
- ❖ Introduzca el cinturón regulador **24** a través de la ranura inferior en la funda.
- ❖ Introduzca las lengüetas del broche **22** en el broche del cinturón **20** (véase 4.2).
- ❖ Introduzca los cinturones de los hombros **2** junto con los cinturones de las partes acolchadas en la ranura del cinturón **adecuada 1** de la funda y del asiento (véase 3.1).  
**¡Cuidado!** No retuerza o confunda los cinturones. El cinturón de los hombros debe encontrarse **sobre** el cinturón de la parte acolchada.
- ❖ Empuje las placas de metal **8** a través de las mismas ranuras del cinturón **1** que las de los cinturones.

## 6.6 Colocação do revestimento

- ✎ Coloque a cadeira de criança para automóvel na posição de repouso (ver 5.).
- ✎ Insira cuidadosamente os cintos para os ombros **2** com as placas de metal **8**, as protecções para os ombros **9** e as linguetas do fecho **22** no revestimento.
- ✎ Insira o fecho do cinto **20** no revestimento e na protecção da união dos cintos **29**.
- ✎ Insira o cinto de ajuste **24** através da ranhura inferior no revestimento.
- ✎ Encaixe as linguetas do fecho **22** no fecho do cinto **20** (ver 4.2).
- ✎ Insira os cintos para os ombros **2** juntamente com os cintos com protecções para os ombros nas **ranhuras** adequadas **1** do revestimento e da concha do assento (ver 3.1.).  
**Cuidado!** Não torcer ou trocar os cintos. O cinto para os ombros deve situar-se **sobre** o cinto das protecções para os ombros.
- ✎ Insira as placas de metal **8** através das mesmas ranhuras **1** do cinto.

## 6.6 Applicazione del rivestimento

- ✎ Collocare il seggiolino da auto in posizione di riposo (ved. 5.).
- ✎ Infilate con cautela le cinture spalle **2** con le piastre metalliche **8**, le imbottiture spalle **9** e le linguette di chiusura **22** nel rivestimento.
- ✎ Infilate la chiusura della cintura **20** nel rivestimento e nell'imbottitura del bacino **29**.
- ✎ Infilate la cintura regolabile **24** attraverso il passante inferiore nel rivestimento.
- ✎ Fate scattare le linguette di chiusura **22** nella chiusura della cintura **20** (ved. 4,2).
- ✎ Infilate le cinture spalle **2** insieme alle cinture dell'imbottitura spalle attraverso gli **opportuni** passanti della cintura **1** di rivestimento e poltroncina (ved. 3.1.).  
**Attenzione!** Non attorcigliate né scambiate le cinture. La cintura spalla deve trovarsi **sulla** cintura dell'imbottitura spalla.
- ✎ Spingete le piastre metalliche **8** attraverso gli stessi passanti della cintura **1** come per le cinture.

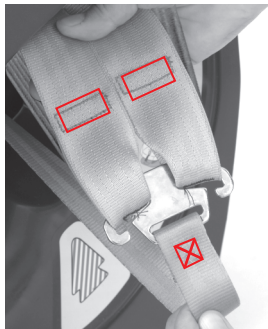
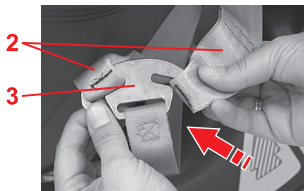

- ❏ Vuelva a enganchar los cinturones de los hombros **2** en la pieza de unión **3**.  
**¡Cuidado!** El cinturón no debe estar retorcido en la pieza de unión. El color del hilo de la costura debe ser igual en los 3 cinturones.
- ❏ Enganche el borde elástico de la funda en el borde del asiento.
- ❏ Tense los cinturones (véase 4.3).

- ↘ Engate novamente o cinto para os ombros **2** na peça de ligação **3**.  
**Cuidado!** O cinto não deve estar torcido na peça de ligação. A cor da linha de costura deve ser idêntica em todos os 3 cintos.
- ↘ Prenda o rebordo do revestimento elástico por baixo do rebordo da concha do assento.
- ↘ Aperte os cintos (ver 4.3).

- ↘ Riagganciate le cinture spalle **2** nella parte di collegamento **3**.  
**Attenzione!** La cintura della parte di collegamento non deve essere attorcigliata. Il colore delle cuciture deve essere uguale su tutte e 3 le cinture.
- ↘ Agganciate il bordo elastico del rivestimento sotto il bordo della poltroncina.
- ↘ Tendete la cintura (ved. 4.3).

## 7. Instrucciones sobre la eliminación de los componentes

Consulte las disposiciones de eliminación vigentes en su país.

Eliminación del embalaje	
	Contenedor de papel y cartón
Eliminación de las piezas individuales	
Funda	Basura general, aprovechamiento térmico
Piezas de plástico	En el contenedor que corresponda en función de su identificación.
Piezas metálicas	Contenedor de metales
Cinta del cinturón	Contenedor para poliéster
Broche y lengüetas	Basura general

## 7. Indicações sobre a eliminação

Observe as prescrições nacionais relativas à eliminação.

Eliminação da embalagem	
	Contentor para cartão
Eliminação de peças soltas	
Revesti-mento	Lixo residual, aproveitamento térmico
Peças em material sintético	conforme marcação no contentor previsto para o efeito
Peças de metal	Contentor para metais
Cinto	Contentor para poliéster
Fecho & lingueta	Lixo residual

## 7. Avvertenze per lo smaltimento

Attenetevi alle disposizioni del vostro paese relative allo smaltimento.

Smaltimento dell'imballaggio	
	Container per cartone
Smaltimento delle singole parti	
Rivestimento	Rifiuti non riciclabili, riciclaggio termico
Parti in plastica	in base al contrassegno riportato sui container previsti a tale scopo
Parti in metallo	Container per metalli
Nastro della cintura	Container per poliestere
Chiusura e linguetta	Rifiuti non riciclabili



## 8. Los próximos asientos

Asientos infantiles para vehículos Britax/RÖMER	Control y autorización conforme a ECE R 44/04	
	Grupo	Peso corporal
<b>KID</b>	II + III	15 - 36 kg
<b>KID plus</b>	II + III	15 - 36 kg
<b>KIDFIX</b>	II + III	15 - 36 kg
<b>ADVENTURE</b>	II + III	15 - 36 kg

## 9. 2 años de garantía

Este asiento infantil para vehículos o bicicletas / este cochecito tiene una garantía de 2 años por defectos de fabricación o de material. El período de garantía comienza el día de la compra del producto. Conserve la tarjeta de garantía, el control de entrega firmado por usted y el justificante de compra para acreditar la duración del período de garantía.

En caso de reclamación, el asiento infantil deberá ir acompañado del certificado de garantía. La garantía queda restringida a los asientos infantiles para vehículos o bicicletas / cochecitos que hayan

## 8. Sequência de assentos

Cadeira de criança para automóvel Britax / RÖMER	Verificação e autorização de acordo com a norma ECE R 44/04	
	Grupo	Peso
KID	II + III	15 - 36 kg
KID plus	II + III	15 - 36 kg
KIDFIX	II + III	15 - 36 kg
ADVENTURE	II + III	15 - 36 kg

## 9. Garantia de 2 anos

Para esta cadeira de criança para automóvel/ bicicleta/carrinho de passeio, disponibilizamos uma garantia de 2 anos para erros de fabrico ou de material. O tempo de garantia é iniciado a partir da data de compra. Para efeitos comprovativos, guarde o certificado de garantia preenchido, a verificação de transferência por si assinada, bem como a prova de compra durante o tempo de garantia.

Em caso de reclamação, deve anexar o certificado de garantia ao assento para criança. A garantia está limitada a assentos de criança para

## 8. Seggiolini successivi

Seggiolini da auto Britax/ RÖMER	Collaudo e omologazione a norma ECE R 44/04	
	Gruppo	Peso corporeo
KID	II + III	15 - 36 kg
KID plus	II + III	15 - 36 kg
KIDFIX	II + III	15 - 36 kg
ADVENTURE	II + III	15 - 36 kg

## 9. Garanzia di 2 anni

Per questo seggiolino da auto/bicicletta/ passeggino, la garanzia è di 2 anni per i difetti di fabbricazione o relativi al materiale. La garanzia decorre dal giorno dell'acquisto. Come prova, conservate, per tutta la durata del periodo di garanzia, la cartolina di garanzia compilata, la ricevuta del controllo alla consegna, da voi controfirmata, e lo scontrino d'acquisto.

In caso di reclami, allegare il tagliando di garanzia al seggiolino. La garanzia è limitata ai seggiolini da auto/bicicletta/passeggini, utilizzati in modo conforme e restituiti puliti ed in ordine.

sido utilizados adecuadamente y que se remitan limpios y en correcto estado.

**La garantía no cubre:**

- los desperfectos propios del desgaste normal ni los daños producidos al forzar el asiento
- daños debidos a un uso inapropiado

**¿Qué cubre exactamente la garantía?**

**Tejidos:** Todos nuestros tejidos cumplen unos estándares estrictos en cuanto a la resistencia de los colores a las radiaciones ultravioletas. No obstante, todos los tejidos pierden color cuando se exponen a radiaciones ultravioleta. No se trata, pues, de un defecto de material, sino de fenómenos normales de desgaste que, por lo tanto, no están cubiertos por la garantía.

**Broche:** Los problemas de funcionamiento en el broche del cinturón se deben generalmente a la suciedad acumulada, que puede eliminarse con un buen lavado. Para ello, siga las instrucciones de uso.

En los casos propios de garantía, dirijase inmediatamente a una tienda especializada. Allí le

automóvel/bicicleta/carrinho de passeio manuseadas correctamente e fornecidas num estado limpo e correcto.

#### A garantia não se aplica a:

- desgaste natural e danos resultantes de um esforço excessivo
- danos devidos a uma utilização imprópria ou incorrecta

#### Caso de garantia ou não?

**Materiais:** Todos os nossos materiais preenchem os mais altos requisitos relativamente a estabilidade da cor contra radiação UV. Porém, todos os tecidos desbotam quando são expostos à radiação UV. Neste caso, não se trata de nenhum erro no material, mas sim de fenómenos normais de desgaste, para os quais não é assumida qualquer garantia.

**Fecho:** Se ocorrerem avarias de funcionamento no fecho do cinto, estas atribuem-se muitas vezes a sujidades, podendo ser lavadas. Preste atenção ao modo de procedimento no manual de instruções.

Em caso da garantia, dirija-se de imediato ao seu

#### La garanzia non copreCF:

- le normali tracce d'usura e i danni causati da una sollecitazione eccessiva,
- i danni causati da un utilizzo non idoneo e non conforme.

#### Caso coperto da garanzia?

**Materiale:** tutti i nostri materiali soddisfano elevati requisiti relativamente alla resistenza dei colori ai raggi UV. Tuttavia, tutti i tessuti sbiadiscono, se vengono esposti ai raggi UV. A tale riguardo non si tratta in alcun caso di un difetto del materiale, ma di un normale fenomeno di usura, che non è coperto da garanzia

**Chiusura:** eventuali anomalie di funzionamento della chiusura della cintura vanno quasi sempre fatte risalire alla presenza di sporco, che può essere eliminato con il lavaggio. Attenetevi alla procedura indicata nelle istruzioni per l'uso.

In caso di diritto di garanzia, rivolgetevi immediatamente al vostro rivenditore specializzato, che vi assisterà con consigli e azioni concrete. Nel disbrigo dei casi in garanzia vengono applicate le detrazioni specifiche del prodotto. A tale riguardo si rimanda alle condizioni commerciali generali disponibili presso il rivenditore specializzato.

aconsejarán y le proporcionarán la ayuda necesaria.

A la hora de tramitar los derechos de reclamación, se aplican las tasas de amortización específicas del producto. A este respecto, nos remitimos a las Condiciones Generales de Contratación expuestas en el comercio del vendedor especializado.

### **Uso, cuidado y mantenimiento**

El asiento infantil para vehículos o bicicletas / el cochecito debe utilizarse de acuerdo con las instrucciones de uso. Se indica de forma expresa que deben utilizarse exclusivamente accesorios y repuestos originales.

revendedor especializado, o qual o esclarecerá e aconselhará. No processamento de reclamações são empregues taxas de amortização específicas do produto. Aqui, remetemo-nos às condições gerais de venda expostas pelo vendedor.

### **Utilização, conservação e manutenção**

A cadeira de criança para automóvel/bicicleta/carrinho de passeio tem de ser manuseada conforme o manual de instruções. Recomendamos vivamente a utilização exclusiva de acessórios ou peças sobressalentes originais.

### **Utilizzo, manipolazione e manutenzione**

Il seggiolino da auto/bicicletta/passeggino deve essere trattato conformemente a quanto riportato nelle istruzioni per l'uso. Si richiama espressamente l'attenzione sul fatto che possono essere utilizzati solo accessori e/o parti di ricambio originali.



## 10. Tarjeta de garantía / Control de entrega

Nombre:

---

Dirección:

---

Código postal:

---

Localidad:

---

Teléfono (con prefijo):

---

Correo electrónico:

---

---

Asiento infantil para  
coche o bicicleta:

---

Número de artículo:

---

Color de la funda  
(diseño):

---

Accesorios:

---





**Control de entrega:****1. Completo** comprobado / correcto**2. Prueba de funcionamiento**

- Mecanismo de regulación del asiento

 comprobado / correcto

- Regulación de cinturones

 comprobado / correcto**3. Integridad**

- Examinar el asiento

 comprobado / correcto

- Examinar tejidos

 comprobado / correcto

- Examinar piezas de plástico

 comprobado / correcto

Fecha de compra:

---

Comprador (firma):

---

Vendedor:

---

He examinado el asiento infantil para vehículos o bicicletas y me he asegurado de que el asiento se entrega completo y de que todos sus dispositivos funcionan correctamente.

He recibido información suficiente sobre el producto y su funcionamiento antes de la compra y conozco las instrucciones de cuidado y mantenimiento.

Sello del vendedor

## 10. Certificado de garantia / Verificação de transferência

Nome:

---

Morada:

---

Código Postal:

---

Local:

---

Telefone (com indicativo):

---

E-mail:

---

---

Cadeira de criança para  
automóvel/bicicleta:

---

Número de artigo:

---

Cor do tecido (padrão):

---

Acessórios:

---



**Verificação de transferência:****1. Totalidade** verificado / em condições**2. Verificação da funcionalidade**

- mecanismo de ajuste do assento

 verificado / em condições

- Ajuste do conjunto de cintos

 verificado / em condições**3. Integridade**

- Verificar assento

 verificado / em condições

- Verificar peças do tecido

 verificado / em condições

- Verificar peças em material sintético

 verificado / em condições

Data de compra:

---

Comprador  
(assinatura):

---

Vendedor:

---

 Verifiquei a cadeira de criança para automóvel/bicicleta e certifiquei-me de que o assento foi entregue completo e que todas as funções funcionam na sua totalidade. Obtive informações suficientes acerca do produto e das suas funções antes da compra e tomei conhecimento das instruções de conservação e manutenção.

Carimbo do vendedor

## 10. Cartolina di garanzia/ricevuta del controllo alla consegna

Nome:

---

Indirizzo:

---

C.A.P.:

---

Località:

---

Telefono (con prefisso):

---

E-mail:

---

---

Seggiolino da auto/  
bicycle:

---

Numero articolo:

---

Colore tessuto (design):

---

Accessori:

---



**Controllo alla consegna:****1. Completezza** controllato/in ordine**2. Controllo funzionamento**

- meccanismo di regolazione seggiolino

 controllato/in ordine

- Regolazione cinture

 controllato/in ordine**3. Integrità**

- Controllo seggiolino

 controllato/in ordine

- Controllo parti in tessuto

 controllato/in ordine

- Controllo parti in plastica

 controllato/in ordine

Data d'acquisto:

---

Acquirente (firma):

---

Rivenditore:

---

Ho controllato il seggiolino da auto/ bicicletta e mi sono accertato/a, che il seggiolino è stato consegnato al completo e che tutte le sue parti funzionano perfettamente.

Prima dell'acquisto ho ricevuto sufficienti informazioni sul prodotto e sul suo funzionamento, e ho preso atto delle disposizioni per la sua manipolazione e manutenzione.

Timbro rivenditore



# ECLIPSE

RÖMER ECLIPSE

Инструкция по эксплуатации

RU

Brugsvejledning

DK

Gebruiksaanwijzing

NL

# ECLIPSE



## Инструкция по эксплуатации

Мы рады, что наше сиденье ECLIPSE сможет стать надежным спутником Вашего ребенка на новом этапе его жизни.

**Для надлежащей защиты Вашего ребенка сиденье ECLIPSE должно быть установлено, а затем эксплуатироваться, только в полном соответствии с настоящей инструкцией.**

Если у Вас возникнут дополнительные вопросы по применению, просим обращаться в нашу фирму.

BRITAX ROEMER  
Kindersicherheit GmbH  
Britax Excelsior Ltd.



## Brugsvejledning

Det glæder os, at vores ECLIPSE kan ledsage dit barn gennem en nyt og vigtigt livsafsnit.

**For at kunne beskytte barnet optimalt skal ECLIPSE monteres og anvendes præcist som beskrevet i denne vejledning.**

Du er altid velkommen til at kontakte os, hvis du har spørgsmål.

BRITAX RÖMER  
Kindersicherheit GmbH  
Britax Excelsior Ltd.

## Gebruiksaanwijzing

Gefeliciteerd met de aankoop van de ECLIPSE: de juiste keuze om uw kind veilig door een nieuwe levensfase te begeleiden.

**De ECLIPSE moet voor een juiste bescherming van uw kind altijd zo worden gebruikt en gemonteerd als in deze gebruiksaanwijzing beschreven.**

Als u nog vragen hebt over het gebruik, neem dan contact met ons op.

BRITAX RÖMER  
Kindersicherheit GmbH  
Britax Excelsior Ltd.

**Содержание**

<b>1. Назначение .....</b>	<b>7</b>
<b>2. Применение в автомобиле .....</b>	<b>9</b>
<b>3. Монтаж сиденья в автомобиле .....</b>	<b>11</b>
3.1 Подгонка плечевых ремней .....	13
3.2 Установка автомобильного детского сиденья с 3-точечным ремнем безопасности .....	19
3.3 Демонтаж автомобильного детского сиденья с 3-точечным ремнем безопасности .....	25
3.4 Правильная установка детского автомобильного сиденья с 3-точечным ремнем .....	25
3.5 Установка автомобильного детского сиденья с 2-точечным ремнем безопасности .....	29
3.6 Демонтаж автомобильного детского сиденья с 2-точечным ремнем безопасности .....	33
3.7 Правильная установка детского автомобильного сиденья с 2-точечным ремнем .....	35
<b>4. Обеспечение безопасности ребенка .....</b>	<b>37</b>
4.1 Ослабьте ремни .....	39
4.2 Пристегивание ребенка ремнями .....	39
4.3 Натяжение ремней .....	43
4.4 Проверка безопасности ребенка .....	43

## Indhold

<b>1. Hvad er ECLIPSE egnet til? .....</b>	<b>8</b>
<b>2. Anvendelse i bilen .....</b>	<b>10</b>
<b>3. Montering i bilen .....</b>	<b>12</b>
3.1 Indstilling af skulderselerne .....	14
3.2 Montering af autostolen med 3-punkt-sele .....	20
3.3 Afmontering af autostolen med 3-punkt-sele .....	26
3.4 Sådan er autostolen monteret rigtigt med bilens 3-punkt-sele .....	26
3.5 Montering af autostolen med 2-punkt-sele ..	30
3.6 Afmontering af autostolen med 2-punkt-sele .....	34
3.7 Sådan er autostolen monteret rigtigt med bilens 2-punkt-sele .....	36
<b>4. Sådan sikres barnet.....</b>	<b>38</b>
4.1 Sådan løsnes selerne .....	40
4.2 Fastspænding af barnet .....	40
4.3 Stramning af selerne .....	44
4.4 Sådan sikres barnet korrekt .....	44
<b>5. Autostolens hvilestilling .....</b>	<b>46</b>

## Inhoud

<b>1. Geschiktheid .....</b>	<b>8</b>
<b>2. Gebruik in de auto .....</b>	<b>10</b>
<b>3. Inbouw in de auto .....</b>	<b>12</b>
3.1 De schoudergordels afstellen .....	14
3.2 Inbouw van het autokinderzitje met driepuntsgordel .....	20
3.3 Uitbouw van het autokinderzitje met driepuntsgordel .....	26
3.4 Zo is het kinderzitje met driepuntsgordel juist ingebouwd. ....	26
3.5 Inbouw van het autokinderzitje met tweepuntsgordel .....	30
3.6 Uitbouw van het autokinderzitje met tweepuntsgordel .....	34
3.7 Zo is het kinderzitje met tweepuntsgordel juist ingebouwd. ....	36
<b>4. Uw kind vastzetten .....</b>	<b>38</b>
4.1 De gordels losser maken .....	40
4.2 De gordel bij uw kind omdoen .....	40
4.3 De gordels straktrekken .....	44
4.4 Zo is uw kind juist vastgezet .....	44
<b>5. Ruststand van het autokinderzitje .....</b>	<b>46</b>

<b>5. Исходное положение сиденья .....</b>	<b>45</b>
<b>6. Инструкция по уходу .....</b>	<b>45</b>
6.1 Уход за замком ремня .....	47
6.2 Очистка .....	53
6.3 Снятие чехла .....	55
6.4 Демонтаж ремней .....	59
6.5 Монтаж ремней .....	61
6.6 Надевание чехла .....	63
<b>7. Указания по утилизации .....</b>	<b>67</b>
<b>8. Сиденья для детей старшего возраста .....</b>	<b>69</b>
<b>9. Двухгодичная гарантия .....</b>	<b>69</b>
<b>10. Гарантийный талон/ Формуляр контроля при покупке .....</b>	<b>76</b>

<b>6. Anvisninger til vedligeholdelse .....</b>	<b>46</b>
6.1 Pleje af selelåsen .....	48
6.2 Rengøring .....	54
6.3 Aftagning af betrækket .....	56
6.4 Afmontering af selerne .....	60
6.5 Montering af selerne .....	62
6.6 Sådan sættes betrækket på .....	64
<b>7. Affaldsdeponering .....</b>	<b>68</b>
<b>8. Stoleudvalg .....</b>	<b>70</b>
<b>9. 2 års garanti .....</b>	<b>70</b>
<b>10. Garantibevis / udleveringskontrol .....</b>	<b>78</b>

<b>6. Onderhoudshandleiding .....</b>	<b>46</b>
6.1 Het gordelslot onderhouden .....	48
6.2 Reiniging .....	54
6.3 De bekleding verwijderen .....	56
6.4 Uitbouw van de gordels .....	60
6.5 Inbouw van de gordels .....	62
6.6 De bekleding bevestigen .....	64
<b>7. Instructies voor de afvoer .....</b>	<b>68</b>
<b>8. Zitjes voor grotere kinderen .....</b>	<b>70</b>
<b>9. 2 jaar garantie .....</b>	<b>70</b>
<b>10. Garantiekaart/overdrachtscontrole .....</b>	<b>80</b>

## 1. Назначение

### Разрешение на эксплуатацию

Детское автомобильное сиденье Britax/RÖMER	Проверка и разрешение на эксплуатацию согласно ECE* R 44/04	
	Группа	Вес тела
<b>ECLIPSE</b>	I	от 9 до 18 кг

\*ECE = Европейский стандарт по оборудованию техники безопасности

- Автомобильное детское сиденье сконструировано, испытано и разрешено для эксплуатации в соответствии с требованиями Европейского стандарта по оборудованию для безопасности детей в автомобиле (ECE R 44/04). Знак проверки (буква E в кружке) и номер разрешения для эксплуатации приведены на допуске к эксплуатации (наклейка на сиденье).



При внесении пользователем каких-либо изменений в конструкцию сиденья разрешение для эксплуатации утрачивает силу. Изменения могут вноситься исключительно фирмой-изготовителем.

- Модель **ECLIPSE** может использоваться только для закрепления Вашего ребенка в автомобиле. Она абсолютно не пригодна для использования в качестве сиденья или игрушки в домашних условиях.

## 1. Hvad er ECLIPSE egnet til?

### Godkendelse

Britax/RÖMER-autostol	Afprøvet og godkendt i henhold til ECE* R 44/04	
	Gruppe	Kropsvægt
<b>ECLIPSE</b>	I	9 til 18 kg

\*ECE = Europæisk norm for sikkerhedsudstyr

- Autostolen er konstrueret, afprøvet og godkendt i henhold til kravene i den europæiske norm for børnesikkerhedsudstyr (ECE R 44/04). Kontrolmærket E (i cirklen) og godkendelsesnummeret sidder på godkendelsesetiketten (mærkat på autostolen).



Godkendelsen bortfalder øjeblikkeligt, hvis der ændres ved autostolens konstruktion. Ændringer må kun foretages af producenten.

- ECLIPSE** må udelukkende bruges til sikring af barnet i bilen. Den må ikke anvendes som stol eller legetøj derhjemme.

## 1. Geschiktheid

### Goedkeuring

Britax/RÖMER-autokinder-zitje	Controle en goedkeuring conform ECE* R 44/04	
	Groep	Lichaamsgewicht
<b>ECLIPSE</b>	I	9 t/m 18 kg

\*ECE = Europese norm voor veiligheidsuitrusting

- Het autokinderzitje is ontworpen, gecontroleerd en goedgekeurd overeenkomstig de eisen in de Europese norm voor veiligheidsvoorzieningen voor kinderen (ECE R 44/04). Het keurmerk E (in een rondje) en het goedkeuringsnummer bevinden zich op het goedkeuringslabel (sticker op het autokinderzitje).



De goedkeuring vervalt zodra er wijzigingen in het autokinderzitje worden aangebracht. Wijzigingen mogen alleen door de fabrikant worden uitgevoerd.

- De **ECLIPSE** mag uitsluitend in de auto worden gebruikt om uw kind vast te zetten. Het is niet geschikt om in huis als stoeltje of speelgoed te worden gebruikt

## 2. Применение в автомобиле

Следуйте указаниям по применению систем укладки и натяжения ремней безопасности для детей, приведенным в руководстве по эксплуатации Вашего автомобиля.

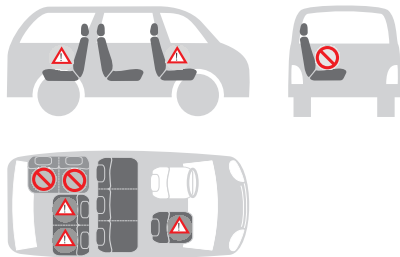

1) Применение разрешается только на установленном против движения автомобильном сиденье (напр., в жилом фургоне, микроавтобусе), которое также допускается для транспортировки взрослого человека. Сиденье не должно быть оборудовано надувной подушкой безопасности.

2) Ремень должен иметь разрешение для эксплуатации согласно стандарту ECE R 16 (или аналогичному стандарту), свидетельством чему является, например, буква "E" ("e") в кружке на этикетке допуска на ремне.

3) для передней надувной подушки безопасности: Переднее пассажирское сиденье сдвинуть назад до конца, при необходимости воспользоваться указаниями руководства по эксплуатации автомобиля.

### Варианты применения автомобильного детского сиденья:

в направлении движения	да
против движения	нет <sup>1)</sup>
с 2-точечным инерционным ремнем безопасности <sup>2)</sup>	да
с 3-точечным ремнем безопасности <sup>2)</sup>	да
на переднем сиденье	да <sup>3)</sup>
на задних сиденьях по краям	да
на заднем сиденье по середине	да
на сиденьях, расположенных против направления движения	нет

**(Соблюдайте предписания, действующие в Вашей стране)**



## 2. Anvendelse i bilen

Følg anvisningerne i din bils instruktionsbog om, hvordan børnesikkerhedssystemerne skal anvendes.



Autostolens anvendelsesmuligheder:

i kørselsretningen	ja
modsat kørselsretningen	nej <sup>1)</sup>
med fast 2-punkt-sele <sup>2)</sup>	ja
med 3-punkt-sele <sup>2)</sup>	ja
på passagersædet	ja <sup>3)</sup>
på de yderste bagsæder	ja
på de mellemste bagsæder	ja
på sæder langs siden	nej

**(Følg forskrifterne i dit land.)**

- 1) Er kun tilladt til brug på bagudvendte bilsæder (f.eks. i varevogne, minibus), som også er godkendt til transport af voksne. Der må ikke være airbag til sædet.
- 2) Selen skal være godkendt i henhold til ECE R 16 (eller tilsvarende norm). Denne godkendelse vil fremgå af et "E", "e" (med cirkel) på selens kontrolmærke.
- 3) Ved front-airbag: Skub passagersædet langt tilbage, og se evt. i bilens instruktionsbog.

## 2. Gebruik in de auto

Neem de aanwijzingen voor gebruik van kinderbeveiligingsystemen in het handboek van uw auto in acht.



Het autokinderzitje kan als volgt worden gebruikt:

in de rijrichting	ja
tegen de rijrichting in	nee <sup>1)</sup>
met statische tweepuntsgordel <sup>2)</sup>	ja
met driepuntsgordel <sup>2)</sup>	ja
op de passagiersstoel	ja <sup>3)</sup>
op de buitenste zitplaatsen van de achterbank	ja
op de middelste zitplaats van de achterbank	ja
op zijdelings gerichte zitplaatsen	nee

**(Houd u aan de in uw land geldende voorschriften.)**

- 1) Het gebruik op een achterwaarts gerichte zitplaats (bijvoorbeeld van, minibus) is alleen toegestaan als deze ook voor het vervoer van volwassenen is toegestaan. Er mag op deze zitplaats geen airbag aanwezig zijn.
- 2) De gordel dient overeenkomstig ECE R 16 (of een vergelijkbare norm) goedgekeurd te zijn. Dit is bijv. herkenbaar aan de omcirkelde "E", "e" op het controlelabel van de gordel.
- 3) Bij voorairbag: passagiersstoel ver naar achteren schuiven, met inachtneming van de instructies in het handboek van uw auto.

### 3. Монтаж сиденья в автомобиле



#### Для защиты всех пассажиров

При экстренном торможении или дорожно-транспортном происшествии незакрепленные предметы и не пристегнутые пассажиры могут причинить травмы другим пассажирам. Поэтому необходимо всегда следить за тем, чтобы...

- были закреплены спинки сидений (например, зафиксировать заднее откидное сиденье).
- были зафиксированы все находящиеся в автомобиле тяжелые предметы или предметы с острыми кромками (например, на полке заднего стекла),
- все пассажиры были пристегнуты ремнями,
- детское сиденье всегда было зафиксировано, даже если в нем не перевозится ребенок.

#### Для защиты Вашего автомобиля

- При использовании детского сиденья на автомобильных чехлах из восприимчивых к деформациям материалов (например, из велюра, кожи и т.п.) могут появиться потертые места.

### 3. Montering i bilen



#### Passagersikkerhed

Hårde opbremsninger eller biluheld indebærer altid en risiko for tilskadekomst som følge af f.eks. genstande eller personer, som ikke er sikret forsvarligt. Kontrollér derfor altid, at ..

- bilsædernes ryglæn er fastgjort (gælder også for bagsædet).
- tunge eller skarpkantede genstande i bilen (f.eks. på baghylden) er sikret forsvarligt.
- alle personer i bilen benytter sikkerhedssele.
- autostolen er spændt fast, også selvom barnet ikke sidder i den.

#### Beskyttelse af bilen

- På sædebetræk af f.eks. velour, læder etc. kan autostolen efterlade mærker.

### 3. Inbouw in de auto



#### Ter bescherming van alle passagiers

Bij een noodstop of een ongeval kunnen niet vastgezette voorwerpen of personen andere passagiers verwonden. Zorg er daarom altijd voor dat...

- de rugleuningen van de zitplaatsen zijn vastgezet (bijv. de neerklapbare rugleuning van de achterbank vastklikken);
- alle zware of scherpe voorwerpen in de auto (bijv. op de hoedenplank) zijn vastgezet;
- alle personen in de auto de gordel om hebben;
- het kinderzitje in de auto is vastgezet, ook als er geen kind wordt vervoerd.

#### Ter bescherming van uw auto

- Bepaalde autostoelbekledingen van gevoelig materiaal (bijv. velours, leer, etc) kunnen tekenen van slijtage gaan vertonen door gebruik van het autokinderzitje.

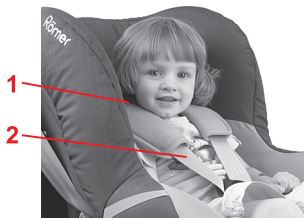

### 3.1 Подгонка плечевых ремней

Правильно подогнанные плечевые ремни обеспечивают ребенку оптимальную посадку в детском сиденье.

- Плечевые ремни безопасности **2** должны проходить через пазы для ремня **1** детского сиденья, которые располагаются на высоте плеч ребенка или выше.

**Вы можете подогнать высоту плечевых ремней безопасности к росту ребенка следующим образом:**

- ✎ Ослабьте ремни насколько это возможно (см. 4.1).
- ✎ Установите детское сиденье в исходное положение (см. 5.).
- ✎ Протяните соединительный элемент **3** через чашеобразное сиденье **5** и нижнюю часть сиденья **6**.

**Полезный совет!** Крышку ремня **4** можно для этого открыть.

- ✎ Вытяните плечевые ремни безопасности **2** из соединительного элемента **3**.

**Внимание!** Вытянутый соединительный

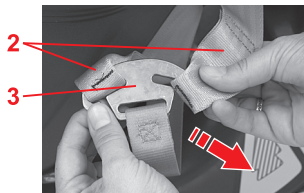

### 3.1 Indstilling af skulderselerne

Korrekt indstillede skulderseler giver barnet den optimale støtte i autostolen.

- Skulderselerne **2** skal trækkes gennem autostolens seleslidser **1**, som befinder sig i barnets skulderhøjde eller højere.

**Skulderselernes højde indstilles efter barnets størrelse på følgende måde:**

- ✎ Løsn selerne så meget som muligt (se 4.1).
- ✎ Indstil autostolen til hvilepositionen (se 5.).
- ✎ Træk forbindelsesdelen **3** frem mellem autostolen **5** og sædets underdel **6**.  
**Tip!** Hertil kan selens afdækning **4** åbnes.
- ✎ Tag skulderselerne **2** ud af forbindelsesdelen **3**.  
**Forsigtig!** Den udtagne forbindelsesdel må ikke falde ned i sædeunderdelen.

### 3.1 De schoudergordels afstellen

Juist afgestelde schoudergordels zorgen voor een optimale onder-steuning van uw kind in het autokinderzitje.

- De schoudergordels **2** moeten op schouderhoogte van het kind of iets daarboven door de gordelsleuven **1** van het autokinderzitje lopen.

**De hoogte van de schoudergordels kan als volgt aan de lichaams-grootte van het kind worden aangepast:**

- ✎ Maak de gordels zo ver mogelijk los (zie 4.1).
- ✎ Zet het autokinderzitje in de ruststand (zie 5.).
- ✎ Trek het verbindingsstuk **3** tussen de zitkuip **5** en het onderstel van de zitting **6** naar voren.  
**Tip!** De gordelafdekking **4** kan hiervoor worden geopend.
- ✎ Maak de schoudergordels **2** los van het verbindingsstuk **3**.  
**Let op!** Laat het losgemaakte verbindingsstuk niet in het onderstel van de zitting glijden.

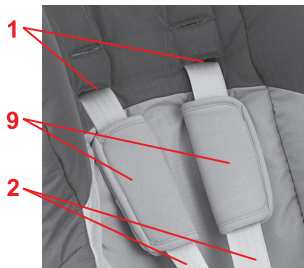

элемент не должен сдвигаться в нижнюю часть сиденья.

- ✧ Снимите чехол со спинки сиденья настолько, чтобы Вам было видно пазы для ремня в чашеобразном сиденье.
- ✧ Вытяните плечевые ремни **2** из пазов для ремня **1** чехла и сиденья.
- ✧ Вставьте металлическую пластинку **8** плечевой прокладки **9** через пазы для ремня **1** с задней части.

**Полезный совет!** Приложите металлическую пластинку к ремню, как указано на рисунке, и вставьте ее **ребром** в паз.

- ✧ Вставьте металлические пластинки **8** в обратном направлении в другие **соответствующие** пазы **1**.
  - ✧ Заправьте плечевые ремни **2** в пазы для ремня **1**, через которые Вы также заправили плечевые подкладки **9**.
- Внимание!** Не допускать перекручивания или перепутывания ремней. Плечевой ремень должен быть **на** ремне плечевой прокладки.

- ✎ Træk betrækket af ryglænet, indtil du kan se slidsen i autostolen.
- ✎ Træk skulderselerne **2** ud af seleslidserne **1** på autostolen og betrækket.
- ✎ Stik metalpladen **8** til skulderpolstringerne **9** bagfra gennem seleslidsen **1**.  
**Tip!** Læg metalpladen på selen som vist på billedet, og stik den gennem slidsen **på højkant**.
- ✎ Stik metalpladerne **8** i omvendt retning gennem de nye seleslidser, **som passer 1**.
  
- ✎ Sæt skulderselerne **2** ind i seleslidsen **1**, hvor skulderpolstringerne **9** allerede er sat ind.  
**Forsigtig!** Selerne må ikke snos, og der må ikke byttes om på dem. Skulderselen skal ligge **på** skulderpolstringens sele.

- ✎ Verwijder de bekleding van de rugleuning zo ver, dat u de sleuven in de zitkuip kunt zien.
- ✎ Trek de schoudergordels **2** uit de gordelsleuven **1** van de zitkuip en de bekleding.
- ✎ Schuif de metalen plaat **8** van de schouderkussentjes **9** van achteren door de gordelsleuven **1**.  
**Tip!** Houd de metalen plaat zoals afgebeeld tegen de gordel aan en duw deze **met de smalle kant** door de sleuf.
- ✎ Schuif de metalen platen **8** in omgekeerde richting door de nieuwe **bijbehorende** gordelsleuven **1**.
  
- ✎ Steek de schoudergordels **2** in de gordelsleuven **1**, waardoor u ook de schouderkussentjes **9** gestoken hebt.  
**Voorzichtig!** Verdraai de schoudergordels niet en wissel deze ook niet om. De schoudergordel moet **op** de gordel van het schouderkussentje liggen.

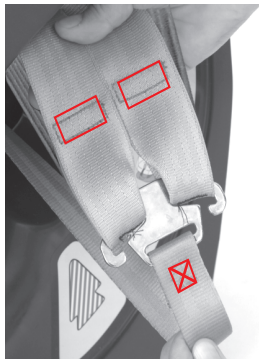
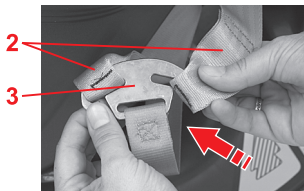

- ✧ Снова заправьте плечевые ремни **2** в соединительный элемент **3**.  
**Внимание!** Нельзя чтобы ремень на соединительном элементе был перекручен. Цвет нитей должен быть одинаковым на швах всех 3 ремней.
- ✧ Наденьте чехол на спинку сиденья.
- ✧ Натяните ремни (см. 4.3).
- ✧ Закройте крышку ремня **4**.



- ✚ Sæt skulderselerne **2** ind i forbindelsesdelen **3** igen.

**Forsigtig!** Selen må ikke drejes på forbindelsesdelen. Sømmenes garnfarve skal være ens på alle 3 seler.

- ✚ Træk betrækket over ryglænet igen.
- ✚ Stram selerne (se 4.3).
- ✚ Luk seleafdækningen **4**.

- ✚ Bevestig de schoudergordels **2** weer aan het verbindingsstuk **3**.

**Let op!** De gordel mag aan het verbindingsstuk niet verdraaid zijn. De garencolor van de naden moet bij alle 3 de gordels gelijk zijn.

- ✚ Trek de bekleding weer over de rugleuning.
- ✚ Trek de gordels aan (zie 4.3).
- ✚ Sluit de gordelafdekking **4**.

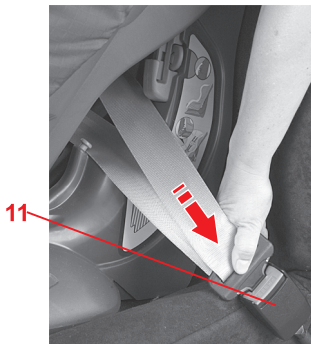
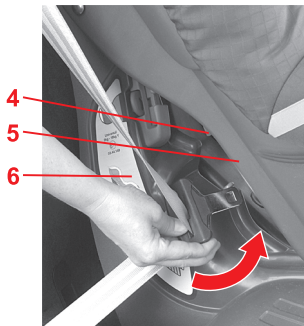

### 3.2 Установка автомобильного детского сиденья с 3-точечным ремнем безопасности

Вы можете зафиксировать детское сиденье с помощью 3-точечного ремня, действуя следующим образом:

- ✧ Установите детское сиденье в направлении движения на автомобильном сиденье.
- ✧ Установите детское сиденье в исходное положение (см. 5.).
- ✧ Вытяните автомобильный ремень и протяните его между детским сиденьем **5** и нижней частью сиденья **6**.
- ✧ Зафиксируйте язычки в замке автомобильного ремня **11**.  
**ЩЕЛК!**

### 3.2 Montering af autostolen med 3-punkt-sele

Sådan sikrer du autostolen med bilens 3-punkt-sele:

- ✎ Stil autostolen på bilsædet i kørselsretningen.
- ✎ Indstil autostolen til hvilepositionen (se 5.).
- ✎ Træk selen ud, og sæt den ind mellem autostolen **5** og sædets underdel **6**.

- ✎ Lad låsetungen gå i hak i bilens selelås **11**.  
KLIK!

### 3.2 Inbouw van het autokinderzitje met driepuntsgordel

Zo zet u het kindersitje vast met de driepuntsgordel van de auto:

- ✎ Zet het autokindersitje in de rijrichting op de autostoel.
- ✎ Zet het autokindersitje in de ruststand (zie 5.).
- ✎ Trek de autogordel uit en leid deze tussen de zitkuip **5** en het onderstel van de zitting **6** door.

- ✎ Klik de gespdelen vast in het gordelslot **11**.  
KLIK!

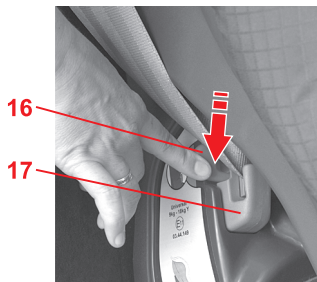

- ✧ Вставьте поясной ремень **12** в ярко-красные направляющие ремня **13** по обеим сторонам нижней части сиденья **6**.  
**Полезный совет!** Ярко-красные стрелки **14** показывают на направляющие ремня **13**.  
**Внимание!** Не допускать скручивания ремня.
- ✧ Подтяните поясной ремень **12** путем натяжения диагонального ремня **15**.  
**Внимание!** Замок автомобильного ремня **11** ни в коем случае не должен находиться в направляющей ремня **13**.
- ✧ Нажмите кнопку **16** красной пряжки ремня **17**, чтобы ее открыть.

- ✚ Sæt hofteselen **12** ind i seleføringerne **13** på begge sider af sædets underdel **6**.  
**Tip!** De lyserøde pile **14** skal pege mod seleføringen **13**.  
**Forsigtig!** Pas på, at selen ikke snor sig.
- ✚ Stram hofteselen **12** ved at trække i diagonalselen **15**.  
**Forsigtig!** Bilens selelås **11** må under ingen omstændigheder sidde i seleføringen **13**.
  
- ✚ Tryk på tasten **16** til den røde seleklemme **17** for at åbne seleklemmen.

- ✚ Leid het heupgedeelte van de gordel **12** door de gordelgeleiders **13** aan beide zijden van het onderstel van de zitting **6**.  
**Tip!** De lichtrode pijlen **14** wijzen naar de gordelgeleider **13**.  
**Let op!** Verdraai de gordel niet.
- ✚ Trek het heupgedeelte **12** van de gordel strak door aan het schoudergedeelte **15** van de gordel te trekken.  
**Let op!** Het gordelslot **11** mag in geen geval in de gordelgeleider **13** liggen.
  
- ✚ Druk op de knop **16** van de rode gordelklem **17** om de gordelklem te openen.

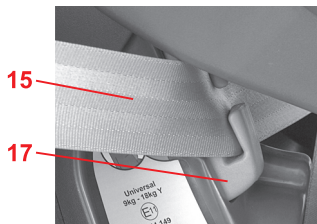

15

17

- ✧ Вставьте диагональный плечевой ремень безопасности **15** в пряжку ремня **17** и закрепите ремень.

**Внимание!** Не допускать скручивания ремня. Ремень должен правильно располагаться в пряжке, чтобы он не изгибался и не выскальзывал.

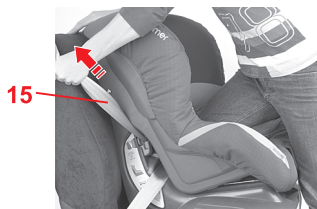

15

- ✧ Встаньте коленями на детское сиденье, чтобы вдавить его в автомобильное сиденье.

- ✧ Затяните с усилием диагональный плечевой ремень безопасности **15**.

**Внимание!** Диагональный плечевой ремень безопасности **15** можно зажимать только с помощью расположенной напротив замка автомобильного ремня **11** пряжкой ремня **17**.



5

18

- ✧ Потяните вверх регулировочную ручку **18** и сместите чашеобразное сиденье **5** снова назад.

**Полезный совет!** Детское сиденье можно использовать также в исходном положении (см. 5.).

- ✧ Потяните за детское сиденье и проверьте надежность его установки.

- ✚ Sæt diagonalselen **15** ind i seleklemmen **17**, og sæt selen fast.  
**Forsigtig!** Pas på, at selen ikke snor sig. Selen skal sidde i den rigtige vinkel i seleklemmen, så den ikke hvælver eller glider ud.
  
- ✚ Sæt knæet op i autostolen for at skubbe den på plads.
- ✚ Træk kraftigt i diagonalselen **15**.  
**Forsigtig!** Diagonalselen **15** må kun sættes fast med seleklemmen **17**, som sidder over for bilens seletås **11**.
  
- ✚ Stil indstillingshåndtaget **18** op, og træk autostolen **5** tilbage igen.  
**Tip!** Du kan selvfølgelig også bruge autostolen i hvilestillingen (se 5).
- ✚ Træk i autostolen for at kontrollere, at den sidder rigtigt fast.

- ✚ Leid het schoudergedeelte van de gordel **15** in de gordelklem **17** en klem de gordel vast.  
**Let op!** Verdraai de gordel niet. De gordel moet in de juiste hoek in de gordelklem liggen, zodat deze niet kan opbollen en eruitglijden.
  
- ✚ Kniel in het kinderzitje om dit in de autostoel te drukken.
- ✚ Trek hard aan het schoudergedeelte van de gordel **15**.  
**Let op!** Het schoudergedeelte **15** van de gordel mag alleen met de gordelklem **11** tegenover het gordelslot **17** worden vastgeklemd.
  
- ✚ Duw de verstelgreep **18** omhoog en schuif de zitkuip **5** weer naar achteren.  
**Tip!** U kunt het kinderzitje natuurlijk ook in de ruststand gebruiken (zie 5.).
- ✚ Trek aan het kinderzitje om te controleren of het stevig is ingebouwd.

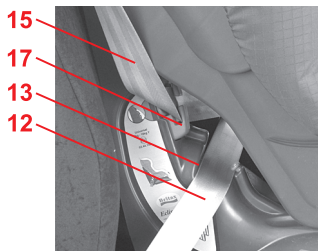

### 3.3 Демонтаж автомобильного детского сиденья с 3-точечным ремнем безопасности

- ✧ Откройте замок автомобильного ремня **11**.
- ✧ Нажмите кнопку **16** красной пряжки ремня **17**, чтобы ее открыть.
- ✧ Вытащите диагональный плечевой ремень безопасности **15** из пряжки ремня **17**.
- ✧ Вытащите автомобильный ремень из направляющих ремня.

### 3.4 Правильная установка детского автомобильного сиденья с 3-точечным ремнем

 Для гарантии безопасности Вашего ребенка убедитесь в том, что...

- детское сиденье надежно закреплено в автомобиле,
- автомобильный ремень натянут и не скручен,
- поясной ремень безопасности **12** проходит через обе выделенные ярко-красным цветом направляющие ремня **13**,



### 3.3 Afmontering af autostolen med 3-punkt-sele

- ✂ Åbn bilens selelås **11**.
- ✂ Tryk på tasten **16** til den røde seleklemme for at åbne seleklemmen **17**.
- ✂ Tag diagonalselen **15** ud af seleklemmen **17**.
- ✂ Tag bilens sele ud af seleføringerne.

### 3.4 Sådan er autostolen monteret rigtigt med bilens 3-punkt-sele



**Kontrollér for en sikkerheds skyld følgende...**

- autostolen er fast monteret i bilen,
- bilens sele er stram og ikke snoet,
- hofteselen **12** går gennem begge de lyserøde seleføringer **13**,

### 3.3 Uitbouw van het autokinderzitje met driepuntsgordel

- ✂ Open het gordelslot **11**.
- ✂ Druk op de knop **16** van de rode gordelklem om de gordelklem **17** te openen.
- ✂ Haal het schoudergedeelte van de gordel **15** uit de gordelklem **17**.
- ✂ Haal de autogordel uit de gordelgeleiders.

### 3.4 Zo is het kinderzitje met driepuntsgordel juist ingebouwd.



**Controleer voor de veiligheid van uw kind of...**

- het autokinderzitje vast in de auto is ingebouwd,
- de autogordel strak is gespannen en niet is verdraaid,
- het heupgedeelte **12** van de gordel door de twee lichtrood gemarkeerde gordelgeleiders **13** loopt,

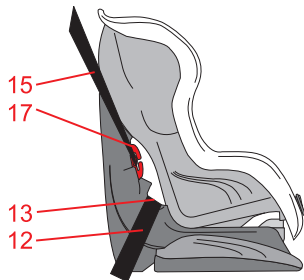

- диагональный ремень безопасности **15** зажат только с помощью расположенной напротив замка автомобильного ремня **11** темно-красной пряжкой ремня **17**,

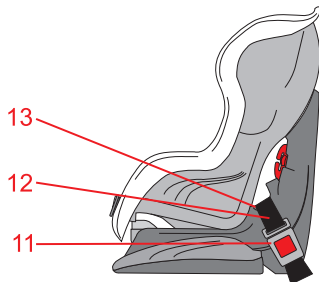

- язычки замка и замок **11** автомобильного ремня **не** находятся в направляющих ремня **13** автомобильного детского сиденья,

- diagonalselen **15** er kun spændt fast med den mørkerøde seleklemme **17**, som sidder over for bilens selelås **11**,

- låsetungen og selelåsen **11** til bilens sele sidder **ikke** i autostolens seleføringer **13**,

- het schoudergedeelte **15** van de gordel alleen met de donkerrode gordelklem **17** tegenover het gordelslot **11** is vastgeklemd,

- de gespdelen en het gordelslot **11** **niet** in de gordelgeleiders **13** van het autokinderzitje liggen.



### 3.5 Установка автомобильного детского сиденья с 2-точечным ремнем безопасности

Вы можете зафиксировать детское сиденье с помощью 2-точечного ремня, действуя следующим образом:

- ✧ Установите детское сиденье в направлении движения на автомобильном сиденье.
- ✧ Установите детское сиденье в исходное положение (см. 5.).
- ✧ Вытяните автомобильный ремень и протяните его между детским сиденьем **5** и нижней частью сиденья **6**.
- ✧ Зафиксируйте язычки в замке автомобильного ремня **11**.  
**ЩЕЛК!**

### 3.5 Montering af autostolen med 2-punkt-sele

Sådan sikrer du autostolen med bilens 2-punkt-sele:

- ✎ Stil autostolen på bilsædet i kørselsretningen.
  - ✎ Indstil autostolen til hvilepositionen (se 5.).
  - ✎ Træk selen ud, og sæt den ind mellem autostolen **5** og sædets underdel **6**.
- 
- ✎ Lad låsetungen gå i hak i bilens selelås **11**.  
KLIK!

### 3.5 Inbouw van het autokinderzitje met tweepuntsgordel

Zo zet u het kindersitje vast met de tweepuntsgordel van de auto:

- ✎ Zet het autokindersitje in de rijrichting op de autostoel.
  - ✎ Zet het autokindersitje in de ruststand (zie 5.).
  - ✎ Trek de autogordel uit en leid deze tussen de zitkuip **5** en het onderstel van de zitting **6** door.
- 
- ✎ Klik de gespdelen vast in het gordelslot **11**.  
KLIK!

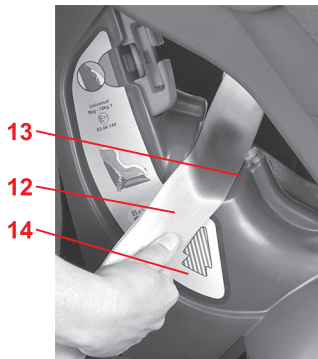

- ✘ Вставьте поясной ремень безопасности **12** в ярко-красные направляющие ремня **13** по обеим сторонам нижней части сиденья **6**. **Полезный совет!** Ярко-красные стрелки **14** указывают на направляющую ремня. **Внимание!** Не допускать скручивания ремня.

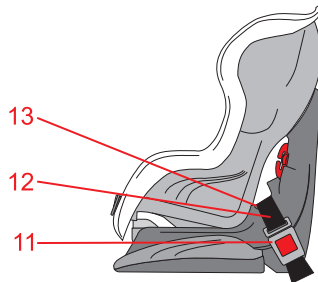

- ✘ Натяните поясной ремень безопасности **12** в соответствии с инструкцией Вашего автомобиля. **Внимание!** Замок автомобильного ремня **11** ни в коем случае не должен находиться в направляющей ремня **13**.

- ✚ Sæt hofseselen **12** ind i seleføringerne **13** på begge sider af sædets underdel **6**.

**Tip!** De lyserøde pile **14** skal pege mod seleføringen.

**Forsigtig!** Pas på, at selen ikke snor sig.

- ✚ Stram hofseselen **12** som forklaret i bilens instruktionsbog.

**Forsigtig!** Bilens seletås **11** må under ingen omstændigheder sidde i seleføringen **13**.

- ✚ Leid het heupgedeelte van de gordel **12** door de gordelgeleiders **13** aan beide zijden van het onderstel van de zitting **6**.

**Tip!** De lichtrode pijlen **14** wijzen naar de gordelgeleider.

**Let op!** Verdraai de gordel niet.

- ✚ Trek het heupgedeelte van de gordel **12** strak zoals beschreven in de handleiding van uw auto.

**Let op!** Het gordelslot **11** mag in geen geval in de gordelgeleider **13** liggen.

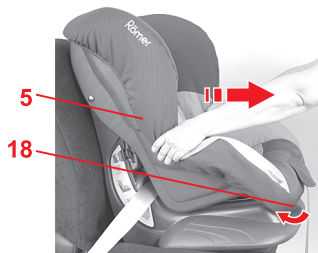

- ✧ Потяните вверх регулировочную ручку **18** и сместите чашеобразное сиденье **5** снова назад.

**Полезный совет!** Детское сиденье можно использовать также в исходном положении (см. 5.).

- ✧ Потяните за детское сиденье и проверьте надежность его установки.



### 3.6 Демонтаж автомобильного детского сиденья с 2-точечным ремнем безопасности

- ✧ Откройте замок автомобильного ремня **11**.
- ✧ Вытащите автомобильный ремень из направляющих ремня.



- ✎ Stil indstillingshåndtaget **18** op, og træk autostolen **5** tilbage igen.  
**Tip!** Du kan selvfølgelig også bruge autostolen i hvilestillingen (se 5).
- ✎ Træk i autostolen for at kontrollere, at den sidder rigtigt fast.

### 3.6 Afmontering af autostolen med 2-punkt-sele

- ✎ Åbn bilens selelås **11**.
- ✎ Tag bilens sele ud af seleføringerne.

- ✎ Duw de verstelgreep **18** omhoog en schuif de zitkuip **5** weer naar achteren.  
**Tip!** U kunt het kinderzitje natuurlijk ook in de ruststand gebruiken (zie 5.).
- ✎ Trek aan het kinderzitje om te controleren of het stevig is ingebouwd.

### 3.6 Uitbouw van het autokinderzitje met tweepuntsgordel

- ✎ Open het gordelslot **11**.
- ✎ Haal de autogordel uit de gordelgeleiders.

### 3.7 Правильная установка детского автомобильного сиденья с 2-точечным ремнем

 Для гарантии безопасности Вашего ребенка убедитесь в том, что...

- детское сиденье надежно закреплено в автомобиле,
- автомобильный ремень натянут и не скручен,
- поясной ремень безопасности **12** проходит через обе выделенные ярко-красным цветом направляющие ремня **13**,
- язычки замка и замок **11** автомобильного ремня **не** находятся в направляющих ремня **13** автомобильного детского сиденья,

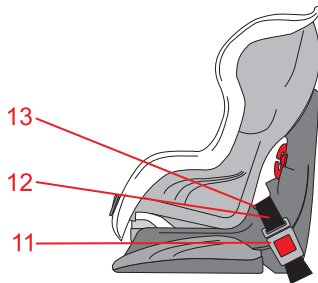
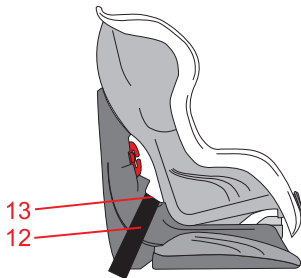

### 3.7 Sådan er autostolen monteret rigtigt med bilens 2-punkt-sele



Kontrollér for en sikkerheds skyld følgende...

- autostolen er fast monteret i bilen,
- bilens sele er stram og ikke snoet,
- hofteselen **12** går gennem begge de lyserøde seleføringer **13**,
- låsetungen og selelåsen **11** til bilens sele sidder **ikke** i autostolens seleføringer **13**,

### 3.7 Zo is het kindertzitje met tweepuntsgordel juist ingebouwd.



Controleer voor de veiligheid van uw kind of...

- het autokinderzitje vast in de auto is ingebouwd,
- de autogordel strak is gespannen en niet is verdraaid,
- het heupgedeelte **12** van de gordel door de twee lichtrood gemarkeerde gordelgeleiders **13** loopt,
- de gespdelen en het gordelslot **11 niet** in de gordelgeleiders **13** van het autokinderzitje liggen.

#### 4. Обеспечение безопасности ребенка



##### Для защиты Вашего ребенка

- В принципе, действует следующее правило: Чем плотнее прилегает ремень к телу ребенка, тем выше его безопасность.



Никогда не оставляйте ребенка в установленном в автомобиле детском сиденье без присмотра.

- Применение детского сиденья на заднем сиденье автомобиля: Передвиньте переднее сиденье вперед настолько, чтобы ребенок не касался ногами спинки переднего сиденья (Опасность травмирования!).
- Пластмассовые части детского сиденья нагреваются на солнце.

**Внимание!** Ребенок может при этом получить ожоги. Защитите детское сиденье, если оно не используется в данный момент, от интенсивного солнечного излучения.

- Позволяйте ребенку входить и выходить только со стороны тротуара.
- Облегчите длительные поездки остановками, на которых ребенок сможет дать волю своему стремлению двигаться.

#### 4. Sådan sikres barnet



##### Beskyt barnet

- Generelt gælder: Jo tættere selen sidder mod barnets krop, jo større er sikkerheden.
-  Lad aldrig barnet være uden opsyn, når det sidder i autostolen i bilen.
- Anvendelse på bagsædet: Ryk forsædet så langt frem, at barnet ikke kan nå forsædets ryglæn med fødderne (fare for tilskadekomst).
- Autostolens plastdele opvarmes, når solen skinner på dem.  
**Forsigtig!** Pas på, at barnet ikke brænder sig. Beskyt autostolen mod kraftigt sollys, når den ikke er i brug.
- Lad kun barnet stige ind og ud af bilen til fortovsiden.
- Hold regelmæssigt pauser under længere ture, så barnet har mulighed for at bevæge sig.

#### 4. Uw kind vastzetten



##### Ter bescherming van uw kind

- In principe geldt: Hoe beter de gordel op het lichaam van uw kind aansluit, hoe groter de veiligheid.
-  Laat uw kind nooit zonder toezicht in het kinderzitje in de auto achter.
- Gebruik op de achterbank: Schuif de voorstoel zo ver naar voren dat de voeten van uw kind de rugleuning van de voorstoel niet raken (verwondingsgevaar).
- De kunststofdelen van het kinderzitje worden heet in de zon.  
**Voorzichtig!** Uw kind kan zich hieraan verbranden. Bescherm het kinderzitje, wanneer dit tijdelijk niet wordt gebruikt, tegen intensieve zonnestraling.
- Laat uw kind alleen in- en uitstappen aan de zijde van het trottoir.
- Houd tijdens lange ritten regelmatig pauzes zodat u tegemoetkomt aan de bewegingsdrang van uw kind.



#### 4.1 Ослабьте ремни

- ✧ Нажмите на кнопку регулировки натяжения **19** и вытяните оба плечевых ремня **2** одновременно вперед.
- Внимание!** Не допускается тянуть за плечевые подкладки **9**.



#### 4.2 Пристегивание ребенка ремнями

- ✧ Ослабьте плечевые ремни. (см. пункт 4.1).
- ✧ Откройте замок ремня **20** (нажав на красную кнопку).
- ✧ Усадите ребенка в детское сиденье.
- ✧ Снова извлеките язычки замка **22**.

## 4.1 Sådan løsnes selerne

- ✎ Tryk på indstillingsknappen **19**, og træk de to skulderseler **2** frem samtidig.  
**Forsigtig!** Træk ikke i skulderpolstringerne **9**.

## 4.2 Fastspænding af barnet

- ✎ Løsn skulderselerne.  
(se 4.1)
- ✎ Åbn selelåsen **20** (tryk på den røde knap).
- ✎ Sæt barnet i autostolen.
- ✎ Tag låsetungerne **22** ud igen.

## 4.1 De gordels lossen maken

- ✎ Druk op de verstelknop **19** en trek de beide schoudergordels **2** tegelijkertijd naar voren.  
**Let op!** Trek niet aan de schouderkussentjes **9**.

## 4.2 De gordel bij uw kind omdoen

- ✎ Maak de schoudergordels wat lossen  
(zie 4.1).
- ✎ Open het gordelslot **20** (druk op de rode knop).
- ✎ Plaats uw kind in het autokinderzitje.
- ✎ Maak de gespdelen **22** weer los.

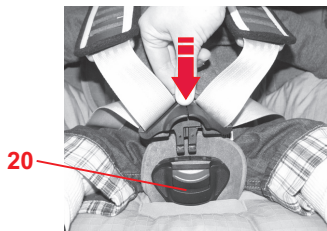
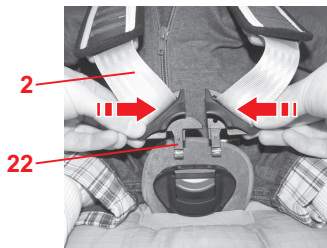

☞ Направьте плечевые ремни **2** вверх плеч ребенка.

**Внимание!** Не допускать скручивания или перестановки плечевых ремней **2**.

☞ Сведите оба язычка замка **22** друг с другом...

☞ ...и зафиксируйте их в замок ремня **20**.  
ЩЕЛК!

☞ Натяните ремни так, чтобы они плотно прилегали к телу ребенка.  
(см. пункт 4.3).

**Внимание!** Поясные ремни **23** должны проходить через паховый гиб ребенка как можно ниже.



- ✚ Læg skulderselerne **2** over barnets skuldre.  
**Forsigtig!** Skulderselerne **2** må ikke snos, og der må ikke byttes om på dem.
- ✚ Sæt de to låsetunger **22** sammen...

- ✚ ...og lad dem gå i hak i selelåsen **20** (skal kunne høres).  
KLIK!
- ✚ Stram selerne, så de sidder tæt ind til barnets krop.  
(se 4.3)  
**Forsigtig!** Hofteselerne **23** skal sidde så tæt på barnets lysken som muligt.

- ✚ Leid de schoudergordels **2** over de schouders van uw kind.  
**Let op!** Verdraai de schoudergordels **2** niet en wissel deze ook niet om.
- ✚ Breng de beide gespden **22** bij elkaar...

- ✚ ...en klik deze hoorbaar vast in het gordelslot **20**.  
KLIK!
- ✚ Trek de gordels aan tot deze strak om het lichaam van uw kind zitten.  
(zie 4.3).  
**Voorzichtig!** De heupgordels **23** moeten zo laag mogelijk over de liezen van uw kind lopen.



### 4.3 Натяжение ремней

- Натяните регулировочный ремень **24** так, чтобы система ремней равномерно и плотно прилегла к телу ребенка.

**Внимание!** Регулировочный ремень следует вытягивать прямо.

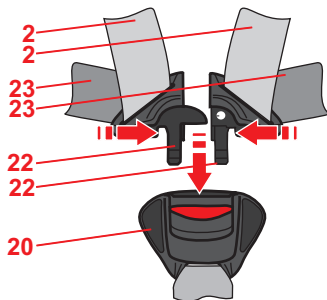

### 4.4 Проверка безопасности ребенка



Для гарантии безопасности Вашего ребенка убедитесь в том, что...

- ремни детского сиденья плотно прилегают к телу ребенка, не стесняя его,
- плечевые ремни **2** правильно отрегулированы,
- ремни **не** перекручены,
- язычки замка **22** зафиксированы в замке ремня **20**,
- плечевые подкладки **9** правильно прилегают к телу.

### 4.3 Stramning af selerne

- ✧ Træk i indstillingssele **24** igen, til selet sidder tæt og ensartet ind til barnets krop.

**Forsigtig!** Træk indstillingssele lige ud.

### 4.4 Sådan sikres barnet korrekt



**Kontrollér for en sikkerheds skyld følgende...**

- autostolens sele skal sidde tæt ind til barnets krop uden at sidde for stramt,
- skulderselerne **2** skal være indstillet korrekt,
- selerne må **ikke** være snoede,
- låsetungerne **22** skal være i hak i selelåsen **20**,
- skulderpolstringerne **9** skal sidde tæt til kroppen.

### 4.3 De gordels straktrekken

- ✧ Trek aan de verstelgordel **24** tot de gordels gelijkmatig en strak om het lichaam van uw kind zitten.

**Let op!** Trek de verstelgordel recht uit.

### 4.4 Zo is uw kind juist vastgezet



**Controleer voor de veiligheid van uw kind of...**

- de gordels van het autokinderzitje nauwsluitend zitten zonder uw kind echter te beknellen,
- de schoudergordels **2** juist zijn afgesteld,
- de gordels **niet** zijn verdraaid,
- de gespdelen **22** in het gordelslot **20** zijn vastgeklikt,
- de schouderkussentjes **9** vast tegen het lichaam aanliggen.



## 5. Исходное положение сиденья

Вы можете наклонить сиденье назад следующим образом:

- ☞ Потяните вверх регулировочную ручку **18** и сместите чашеобразное сиденье **5** вперед. **Внимание!** Чашеобразное сиденье **5** должно надежно фиксироваться в любом положении. Потяните за детское сиденье **5** и проверьте надежность фиксации.

## 6. Инструкция по уходу



**Для сохранения защитной функции**

- При дорожно-транспортном происшествии в результате столкновения или наезда на препятствие со скоростью свыше 10 км/ч в детском сиденье могут возникнуть повреждения, которые не всегда видны невооруженным глазом. В этом случае автомобильное детское сиденье следует заменить. Пожалуйста, правильно утилизируйте поврежденное сиденье (см. 7.).

## 5. Autostolens hvilestilling

### Sådan vippes autostolen tilbage:

🔧 Stil indstillingshåndtaget **18** op, og træk autostolen **5** fremad.

**Forsigtig!** Autostolen **5** skal sidde i hak ligegyldigt hvilken position, den er i. Træk i autostolen **5** for at kontrollere, om den er gået i hak.

## 6. Anvisninger til vedligeholdelse



### Bevarelse af autostolens beskyttende virkning

- Ved uheld med en kollisionshastighed på over 10 km/t kan autostolen have taget skade, uden at det kan ses. Hvis det er tilfældet, skal autostolen udskiftes. Bortskaf den efter reglerne (se 7.).

## 5. Ruststand van het autokinderzitje

### Zo kantelt u de zitkuip naar achteren:

🔧 Duw de verstelgreep **18** omhoog en trek de zitkuip **5** naar voren.

**Let op!** De zitkuip **5** moet in elke positie op zijn plaats klikken. Trek aan de zitkuip **5** om te controleren of deze is vastgeklikt.

## 6. Onderhoudshandleiding



### Voor het behoud van de beschermende werking

- Bij ongevallen waarbij de botsnelheid hoger dan 10 km/u is, kan het autokinderzitje beschadigd raken, hoewel de beschadigingen niet altijd zichtbaar hoeven te zijn. In dergelijke gevallen moet het autokinderzitje worden vervangen. Voer het zitje volgens de geldende voorschriften af (zie 7.).

- Регулярно проверяйте все важные детали на предмет наличия повреждений. Убедитесь в том, что детали механической конструкции функционируют безупречно.
- Следите за тем, чтобы сиденье не было зажато между жесткими деталями конструкции авто-мобиля (двери, направляющие сидений и т.д.) или повреждено.
- Поврежденное сиденье (например, в результате падения) в обязательном порядке должно быть передано изготовителю для проверки.
- Не смазывайте детали детского сиденья.
- Бережно относитесь к детскому сиденью, если он не используется. Не ставьте на сиденье тяжелые вещи. Не храните сиденье вблизи от прямых источников тепла или прямых солнечных лучей.

### **6.1 Уход за замком ремня**

От функционирования замка ремня существенно зависит безопасность сиденья. Неисправности замка ремня в большинстве случаев возникают вследствие его загрязнения:

- Kontrollér med jævne mellemrum, at ingen af de vigtige dele har taget skade. Kontrollér, at de mekaniske komponenter fungerer efter hensigten.
- Pas på, at autostolen ikke kommer i klemme mellem hårde bildele (f.eks. bildøren, glideskinnerne osv.) og på denne måde beskadiges.
- Autostole, som er blevet beskadiget (f.eks. fordi de er faldet ned), skal altid efterses af producenten.
- Smør eller oliér aldrig autostolens dele.
- Opbevar autostolen hensigtsmæssigt, når den ikke benyttes. Stil ikke tunge ting oven på den. Opbevar den aldrig i nærheden af direkte varmekilder eller i direkte sollys.

## 6.1 Pleje af seletåsen

En velfungerende seletås bidrager væsentligt til sikkerheden. Evt. fejlfunktioner (se nedenfor) skyldes som regel snavs:

- Controleer alle belangrijke onderdelen regelmatig op beschadiging. Zorg ervoor dat de mechanische componenten goed functioneren.
- Zorg ervoor dat het autokinderzitje niet tussen harde delen (portier, stoelrail, etc) klem komt te zitten en beschadigd raakt.
- Laat een autokinderzitje dat beschadigd is (bijv. als dit is gevallen) altijd door de fabrikant controleren.
- Smeer of olie nooit onderdelen van het kindersitje.
- Berg het kindersitje zorgvuldig op als u deze niet gebruikt: Leg er geen zware dingen op. Sla het nooit op in de nabijheid van warmte-bronnen of in direct zonlicht.

## 6.1 Het gordelslot onderhouden

Een goed werkend gordelslot is van wezenlijk belang voor de veiligheid. Problemen met het gordelslot zijn meestal het gevolg van verontreinigingen:

### Неисправность

- При нажатии красной кнопки язычки замка выскакивают с задержкой.
- Язычки замка не фиксируются (каждый раз выталкиваются снова).
- Язычки замка вставляются без слышимого щелчка.
- Смыкание язычков замка происходит с торможением (как в вязкой среде).
- Замок ремня открывается с большим трудом.

### Устранение неисправности

Чтобы замок ремня снова работал исправно, его следует промыть, действуя следующим образом:

#### 1. Демонтаж замка ремня

- ✂ Ослабьте ремень (см. пункт 4.1).
- ✂ Установите детское сиденье в исходное положение (см. 5.)
- ✂ Проденьте металлическую пластинку **25**, при помощи которой замок ремня **20** закреплен на сиденье, ребром снизу наверх через паз для ремня **26**.



## Funktionsfejl

- Låsetungerne er meget længe om at springe ud, når der trykkes på den røde knap.
- Låsetungerne går ikke i hak (hopper ud igen).
- Låsetungerne går i hak uden tydeligt "klik".
- Låsetungerne møder modstand (som om de trykkes ned i en dej).
- Der skal bruges mange kræfter for at åbne seleslåsen.

## Hjælpeforanstaltning

Sådan vaskes seleslåsen, så den fungerer fejlfrit igen:

1. Afmonér seleslåsen

✂ Løsn seleme (se 4.1).

✂ Indstil autostolen til hvilepositionen (se 5.)

✂ Stik metalpladen **25**, som forbinder seleslåsen **20** med autostolen, på højkant nedefra og op gennem seleslidsen **26**.

## Problemen met de werking

- Als op de rode knop wordt gedrukt, komen de gespden slechts langzaam uit het slot.
- De gespden kunnen niet meer worden vastgeklit (schieten weer los).
- Er is geen duidelijk klik hoorbaar als de gespden worden vastgeklit.
- De gespden lopen bij het vastklikken aan (hiervoor is meer kracht dan gebruikelijk nodig).
- Het gordelslot kan alleen met grote krachtsinspanning worden geopend.

## Oplossing

Zo reinigt u het gordelslot zodat dit weer vlekkeloos functioneert:

1. Bouw het gordelslot uit.

✂ Maak de gordels losser (zie 4.1).

✂ Zet het autokinderzitje in de ruststand (zie 5.)

✂ Schuif de metalen plaat **25** waarmee het gordelslot **20** aan de zitkuip is bevestigd met de smalle kant van onder naar boven door de gordelsleuf **26**.

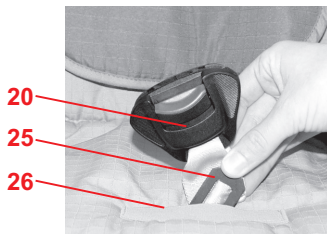

## 2. Промывание замка ремня

✧ Положите замок ремня **20**, по меньшей мере, на 1 час в теплую воду с моющим средством. Затем промойте его и хорошо просушите.

## 3. Монтаж замка ремня

✧ Сдвиньте металлическую пластинку **25** сверху вниз ребром через паз для ремня **26** на перемещаемой прокладке, в чехле и **через сиденье**.

Потяните с силой за замок ремня **20**, чтобы **проверить его крепление**.

## Неисправность

- Язычки **22** не вставляются в замок ремня **20**.

## Устранение неисправности

✧ Нажмите на красную кнопку, чтобы разблокировать замок ремня **20**.

## 2. Vask selelåsen

- ↘ Læg selelåsen **20** i blød i mindst 1 time i varmt sæbevand. Skyl låsen grundigt, og lad den tørre helt.

## 3. Montering af selelåsen

- ↘ Stik metalpladen **25** på højkant oppefra og ned gennem seleslidsen **26** på skridtpolstringen, i betrækket **og gennem autostolen**. Træk kraftigt i selelåsen **20** og kontrollér, om den er spændt **og sidder ordentligt fast**.

### Funktionsfejl

- Låsetungerne **22** kan ikke føres ind i selelåsen **20**.

### Hjælpeforanstaltning

- ↘ Tryk på den røde knap for at låse selelåsen **20** op.

## 2. Gordelslot uitwassen

- ↘ Leg het gordelslot **20** minimaal 1 uur in warm water met een milde zeepoplossing. Spoel het slot vervolgens uit en laat dit goed drogen.

## 3. Bouw het gordelslot in.

- ↘ Schuif de metalen plaat **25** met de smalle kant van boven naar beneden door de gordelsleuf **26** op de gordelslothes, in de bekleding **en door de zitkuip**. Trek hard aan het gordelslot **20** om de **bevestiging te controleren**.

### Problemen met de werking

- De gespdelen **22** kunnen niet meer in het gordelslot **20** worden vastgeklikt.

### Oplossing

- ↘ Druk op de rode knop om het gordelslot **20** te ontgrendelen.

## 6.2 Очистка

- Следите за тем, чтобы использовать только оригинальный чехол Britax/RÖMER и оригинальные плечевые прокладки Britax/RÖMER. Чехол является существенной деталью функционирования системы. Запасной чехол можно приобрести в специализированном магазине.



Запрещается эксплуатация детского сиденья **без плечевых прокладок** или **без чехла**.

- **Чехол** можно снимать и стирать в стиральной машине в щадящем режиме при температуре 30°C с использованием нейтрального моющего средства. Пожалуйста, соблюдайте указания по стирке, приведенные на этикетке чехла. При стирке с температурой выше 30°C материал чехла может полинять. Не разрешается отжим чехла в центрифуге, а также его сушка в электрической сушилке (ткань может отслоиться от набивки).
- **Пластмассовые детали** можно промывать в мыльном растворе. **Запрещается** применять сильнодействующие моющие средства (например, растворители).

## 6.2 Rengøring

- Der må kun anvendes originale Britax/RÖMER-reservebetræk og originale Britax/RÖMER-skulderpolstringer. Betrækket er en væsentlig del af systemfunktionen. Reservebetræk fås i specialforretningerne.



Autostolen må **ikke benyttes uden skulderpolstringer** eller **betræk**.

- **Betrækket** kan tages af og vaskes på 30°C skåneprogram i vaskemaskinen med vaskemiddel til finvask. Følg anvisningerne på betrækkets vaskemærke. Hvis betrækket vaskes ved varmere temperaturer end 30°C, kan farverne løbe ud. Betrækket må ikke centrifugeres, og det må under ingen omstændigheder tørres i tørretumbleren (stoffet kan løsne sig fra polstringen).
- **Plastdelene** kan tørres af med sæbevand. **Undgå** brug af stærke rengøringsmidler (f.eks. opløsningsmidler).

## 6.2 Reiniging

- Gebruik bij vervanging uitsluitend originele Britax/RÖMER-bekleding en originele Britax/RÖMER-schouderkussentjes. De bekleding is van wezenlijk belang voor de werking van het systeem. Vraag hiernaar bij de vakhandel.



Het autokinderzitje mag **niet zonder schouderkussentjes** of **bekleding** worden gebruikt.

- De **bekleding** kan worden verwijderd en in de wasmachine worden gewassen met een fijnwasprogramma op 30°C en een fijnwasmiddel. Let op de aanwijzingen op het wasetiket van de bekleding. Als de bekleding op meer dan 30°C wordt gewassen, verkleurt de stof mogelijk. De bekleding mag niet worden gecentrifugeerd of in een elektrische wasdroger worden gedroogd (hierdoor kan de stof van de vulling losraken).
- De **kunststofdelen** kunnen met een zeepoplossing worden gereinigd. Gebruik **geen** bijtende middelen (zoals oplosmiddelen).

- **Ремни** можно промывать в теплом мыльном растворе.  
**Внимание!** Никогда не отделяйте язычки замка **22** от ремней.
- **Плечевые накладки 9** можно протереть теплым мыльным раствором.

### 6.3 Снятие чехла

- ✎ Ослабьте ремни насколько это возможно (см. 4.1).
- ✎ Установите детское сиденье в исходное положение (см. 5.).
- ✎ Протяните соединительный элемент **3** через чашеобразное сиденье **5** и нижнюю часть сиденья **6**.
- ✎ Вытяните плечевые ремни безопасности **2** из соединительного элемента **3**.  
**Внимание!** Вытянутый соединительный элемент **3** не должен свешиваться до нижней части сиденья.

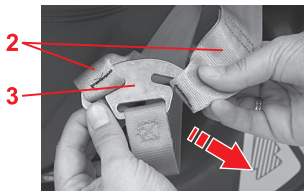

- **Selerne** kan tørres af med lunkent sæbevand.  
**Forsigtig!** Tag aldrig låsetungerne **22** af selerne.
- **Skulderpolstringerne 9** kan vaskes af med lunkent sæbevand.

### 6.3 Aftagning af betrækket

- ✎ Løsn selerne så meget som muligt (se 4.1).
- ✎ Indstil autostolen til hvilepositionen (se 5.).
- ✎ Træk forbindelsesdelen **3** frem mellem autostolen **5** og sædets underdel **6**.
- ✎ Tag skulderselerne **2** ud af forbindelsesdelen **3**.  
**Forsigtig!** Den aftagne forbindelsesdel **3** må ikke falde ned i sædets underdel.

- De **gordels** kunnen met een lauwarme zeepoplossing worden gereinigd. **Let op!** De gespdelen **22** mogen nooit van de gordels worden losgemaakt.
- De **schouderkussentjes 9** kunnen met een lauwarme zeepoplossing worden gereinigd.

### 6.3 De bekleding verwijderen

- ✎ Maak de gordels zover mogelijk los (zie 4.1).
- ✎ Zet het autokinderzitje in de ruststand (zie 5.).
- ✎ Trek het verbindingsstuk **3** tussen de zitkuip **5** en het onderstel van de zitting **6** naar voren.
- ✎ Maak de schoudergordels **2** los van het verbindingsstuk **3**.  
**Let op!** Laat het losgemaakte verbindingsstuk **3** niet in het onderstel van de zitting glijden.

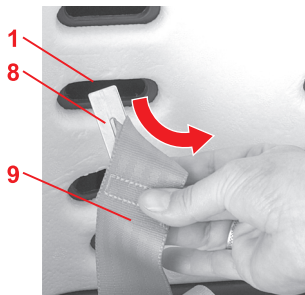

- ✧ Отцепите эластичную кайму чехла под краем сиденья.
- ✧ Вытяните плечевые ремни **2** из пазов для ремня **1** чехла и сиденья.
- ✧ Вставьте металлическую пластинку **8** плечевой прокладки **9** через пазы для ремня **1** с задней части.  
**Полезный совет!** Приложите металлическую пластинку к ремню, как указано на рисунке, и вставьте ее **ребром** в паз.
- ✧ Вытяните замок ремня **20** и регулировочный ремень **24** из чехла.
- ✧ Осторожно вытяните плечевые ремни безопасности **2** с язычками ремней **22**, плечевые прокладки **9** и металлическую пластинку **8** из чехла.
- ✧ Теперь Вы можете снять чехол.



- ✎ Tag betrækkets elastiske kant af autostolens kant.
- ✎ Træk skulderselerne **2** ud af seleslidserne **1** på autostolen og betrækket.

- ✎ Stik metalpladen **8** til skulderpolstringerne **9** bagfra gennem seleslidsen **1**.  
**Tip!** Læg metalpladen på selen som vist på billedet, og stik den gennem slidsen **på højkant**.
- ✎ Tag selelåsen **20** og indstillingsselen **24** ud af betrækket.
- ✎ Tag forsigtigt skulderselerne **2** med låsetungerne **22**, skulderpolstringerne **9** og metalpladerne **8** ud af betrækket.
- ✎ Nu kan betrækket tages af.

- ✎ Maak de elastische zoomrand onder de rand van de zitkuip los.
- ✎ Trek de schoudergordels **2** uit de gordelsleuven **1** van de zitkuip en de bekleding.

- ✎ Schuif de metalen plaat **8** van de schouderkussentjes **9** van achteren door de gordelsleuven **1**.  
**Tip!** Houd de metalen plaat zoals afgebeeld tegen de gordel aan en duw deze **met de smalle kant** door de sleuf.
- ✎ Trek het gordelslot **20** en de verstelgordel **24** uit de bekleding.
- ✎ Trek de schoudergordels **2** met de gespden **22**, de schouder-kussentjes **9** en de metalen platen **8** voorzichtig uit de bekleding.
- ✎ De bekleding kan nu worden verwijderd.

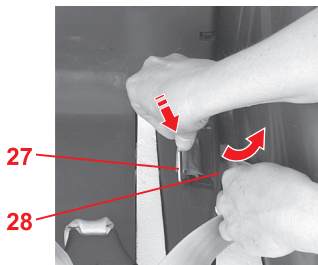
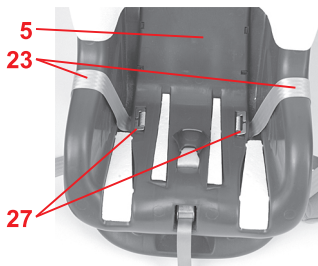

#### 6.4 Демонтаж ремней

- ✧ Вытащите плечевые ремни **2**, как описано выше (см. 6.3), и снимите чехол.
- ✧ Вытащите из паза металлическую деталь **27**, с помощью которой справа и слева в чашеобразном сиденье **5** закреплены поясные ремни **23**.
- ✧ Проденьте металлическую деталь **27** ребром вниз через внутренний боковой паз, затем вверх через внешний боковой паз **28**.
- ✧ Прделайте то же самое со второй металлической пластинкой **27**.

## 6.4 Afmontering af selerne

- ✎ Tag skulderselerne **2** og betrækket af som beskrevet (se 6.3).
- ✎ Tag den ene af metaldelene **27**, som hofteselerne **23** er fastgjort med til venstre og højre i autostolen **5**, ud af fordybningen.
- ✎ Stik metaldelen **27** på højkant ned gennem den inderste sideslids og derefter op gennem den yderste sideslids **28**.
- ✎ Gentag forløbet med den anden metaldel **27**.

## 6.4 Uitbouw van de gordels

- ✎ Maak als beschreven (zie 6.3) de schoudergordels **2** en de bekleding los.
- ✎ Verwijder een metalen deel **27**, waarmee de heupgordels **23** links en rechts in de zitkuip **5** zijn bevestigd, uit de uitsparing.
- ✎ Schuif het metalen deel **27** met de smalle kant omlaag door de binnenste zij sleuf, en dan naar boven door de buitenste zij sleuf **28**.
- ✎ Voer deze stappen ook uit voor het tweede metalen deel **27**.

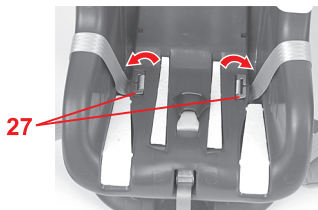
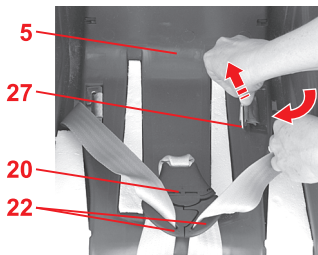

## 6.5 Монтаж ремней

- ✧ Установите детское сиденье в исходное положение (см. 5.)
- ✧ Вставьте язычки с защелки-ванием **22** в замок ремня **20** (см 4.2).
- ✧ Проденьте металлическую деталь **27** узкой стороной вниз через внутренний боковой паз, затем вверх через внешний боковой паз. **Внимание!** Не допускать скручивания ремней.
- ✧ Потяните за ремень и протолкните металлическую деталь **27** горизонтально через паз сиденья.
- ✧ Выполните последние два шага так же со вторым ремнем.
- ✧ Снова откройте замок ремня **20**.
- ✧ Заправьте плечевые ремни **2**, как описано выше (см. 6.6), и наденьте чехол.

## 6.5 Montering af selerne

- ✎ Indstil autostolen til hvilepositionen (se 5.)
- ✎ Lad låsetungerne **22** gå i hak i seletåsen **20** (se 4.2).
- ✎ Stik metaldelen **27** med den smalle side nedad gennem den yderste sideslids og derefter op gennem den inderste sideslids.  
**Forsigtig!** Selerne må ikke sno sig.
- ✎ Træk i selen, og tryk metaldelen **27** ind i autostolens fordybning, så den er flad.
- ✎ Gentag de sidste to trin med den anden sele.
- ✎ Åbn seletåsen **20** igen.
- ✎ Sæt skulderselerne **2** og betrækket på som beskrevet (se 6.6).

## 6.5 Inbouw van de gordels

- ✎ Zet het autokinderzitje in de ruststand (zie 5.).
- ✎ Klik de gespdelen **22** vast in het gordelslot **20** (zie 4.2).
- ✎ Schuif het metalen deel **27** met de smalle kant omlaag door de buitenste zijnsleuf, en dan naar boven door de binnenste zijnsleuf.  
**Let op!** Verdraai de gordels niet.
- ✎ Trek aan de gordel en druk het metalen deel **27** plat in de uitsparing in de zitkuip.
- ✎ Voer de laatste twee stappen ook uit voor de tweede gordel.
- ✎ Open het gordelslot **20** weer.
- ✎ Bevestig als beschreven (zie 6.6) de schoudergordels **2** en de bekleding.

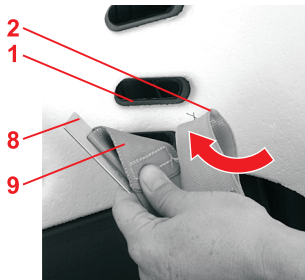

## 6.6 Надевание чехла

- ✧ Установите детское сиденье в исходное положение (см. 5.).
- ✧ Осторожно вытяните плечевые ремни безопасности **2** с металл-ческими пластинками **8**, плече-вые прокладки **9** и язычки замка **22** из чехла.
- ✧ Заправьте замок ремня **20** в чехол и перемещающую прокладку **29**.
- ✧ Заправьте регулировочный ремень **24** через нижний боковой паз в чехол.
- ✧ Вставьте язычки с защелки-ванием **22** в замок ремня **20** (см 4.2).
- ✧ Протяните плечевые ремни безопасности **2** вместе с плече-выми прокладками через **соот-ветствующие** пазы **1** чехла и сиденья (см 3.1).  
**Внимание!** Не допускать перекручивания или перепутывания ремней. Плечевой ремень должен быть **на** ремне плечевой прокладки.
- ✧ Протяните металлическую пластинку **8** через те же пазы **1**, как и ремни.

## 6.6 Sådan sættes betrækket på

- ✎ Indstil autostolen til hvilepositionen (se 5.).
- ✎ Sæt forsigtigt skulderselerne **2** med metalpladerne **8**, skulderpolstringerne **9** og låsetungerne **22** ind i betrækket.
- ✎ Sæt selelåsen **20** ind i betrækket og skridtpolstringen **29**.
- ✎ Sæt indstillingssele **24** gennem den nederste slids ind i betrækket.
- ✎ Lad låsetungerne **22** gå i hak i selelåsen **20** (se 4.2).
- ✎ Sæt skulderselerne **2** sammen med skulderpolstrings-selerne ind i seleslidsen, **som passer 1** på betrækket og autostolen (se 3.1.). **Forsigtig!** Selerne må ikke snos, og der må ikke byttes om på dem. Skulderselen skal ligge **på** skulderpolstringens sele.
- ✎ Stik metalpladerne **8** gennem de samme seleslids **1** som selerne.

## 6.6 De bekleding bevestigen

- ✎ Zet het autokinderzitje in de ruststand (zie 5.).
- ✎ Leid de schoudergordels **2** met de metalen platen **8**, de schouder-kussentjes **9** en de gespdelen **22** voorzichtig in de bekleding.
- ✎ Leid het gordelslot **20** in de bekleding en het schouderkussentje **29**.
- ✎ Trek de verstelgordel **24** door de onderste sleuf in de bekleding.
- ✎ Klik de gespdelen **22** vast in het gordelslot **20** (zie 4.2).
- ✎ Schuif de schoudergordels **2** samen met de gordels met schouderkussentjes in de **bijpassende** gordelsleuven **1** van de bekleding en zitkuip (zie 3.1.). **Voorzichtig!** Verdraai de schoudergordels niet en wissel deze ook niet om. De schouder-gordel moet **op** de gordel van het schouderkussentje liggen.
- ✎ Duw de metalen platen **8** door dezelfde gordelsleuven **1** als de gordels.

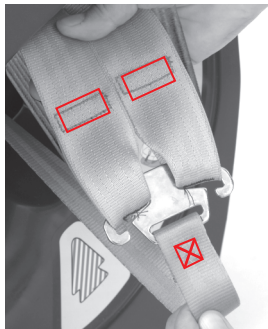
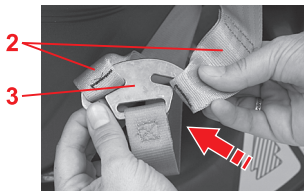

- ✧ Снова заправьте плечевые ремни **2** в соединительный элемент **3**.  
**Внимание!** Нельзя чтобы ремень на соединительном элементе был перекручен. Цвет нитей должен быть одинаковым на швах всех 3 ремней.
- ✧ Зацепите эластичную кайму чехла под краем сиденья.
- ✧ Натяните ремни (см. 4.3).



- ✚ Sæt skulderselerne **2** ind i forbindelsesdelen **3** igen.

**Forsigtig!** Selen må ikke drejes på forbindelsesdelen. Sømmenes garnfarve skal være ens på alle 3 seler.

- ✚ Sæt den elastiske kant på betrækket ind under autostolens kant.
- ✚ Stram selerne (se 4.3).

- ✚ Bevestig de schoudergordels **2** weer aan het verbindingsstuk **3**.  
**Let op!** De gordel mag aan het verbindingsstuk niet verdraaid zijn. De garenkleur van de naden moet bij alle 3 de gordels gelijk zijn.
- ✚ Bevestig de elastische zoomrand onder de rand van de zitkuip.
- ✚ Trek de gordels aan (zie 4.3).

## 7. Указания по утилизации

Пожалуйста, соблюдайте предписания по утилизации, действующие в Вашей стране.

Утилизация упаковочных материалов	
	Контейнер для картона
Утилизация отдельных деталей	
Чехол	Прочие отходы, использование для регенерации тепла
Пласти-ковые детали	согласно маркировке в предусмотренные для этого контейнеры
Металли-ческие детали	Контейнер для металлолома
Лента ремня	Контейнер для полиэфирных материалов
Замок и язычок	Прочие отходы

## 7. Affaldsdeponering

Følg forskrifterne i dit land.

Deponering af emballagen	
	Container til pap
Deponering af enkeltdele	
Betræk	Restaffald, termisk forarbejdning
Kunststof-dele	I containere i henhold til mærkningen
Metaldele	Container til metal
Selebånd	Container til polyester
Lås & tunge	Restaffald

## 7. Instructies voor de afvoer

Houd u aan de in uw land geldende afvoervoorschriften.

Afvoer van de verpakking	
	Bij het oud papier
Afvoer van de afzonderlijke delen	
Bekleding	Huisvuil, thermische verwerking
Kunststof-delen	Overeenkomstig de aanduiding op het deel in de daarvoor bestemde container
Metalen delen	Container voor metaal
Gordels	Container voor polyester
Slot en gespdelen	Huisvuil

## 8. Сиденья для детей старшего возраста

Детские автомобиль-ные сиденья Britax/ RÖMER	Проверка и разрешение на эксплуатацию согласно ECE R 44/04	
	Группа	Вес тела
<b>KID</b>	II + III	15 - 36 кг
<b>KID plus</b>	II + III	15 - 36 кг
<b>KIDFIX</b>	II + III	15 - 36 кг
<b>ADVENTURE</b>	II + III	15 - 36 кг

## 9. Двухгодичная гарантия

На это автомобильное/велосипедное детское сиденье/детскую коляску мы предоставляем двухгодичную гарантию на отсутствие брака изготовления или дефектов материалов. Гарантийный срок исчисляется с момента покупки. Для подтверждения сохраняйте заполненный гарантийный талон, подписанный Вами формуляр контроля при покупке, а также торговый чек на весь период действия гарантийных обязательств.

При представлении рекламаций к сиденью должен быть приложен гарантийный талон.

## 8. Stoleudvalg

Britax/RÖMER-autostole	Afrøvet og godkendt i henhold til ECE R 44/04	
	Gruppe	Kropsvægt
KID	II + III	15 - 36 kg
KID plus	II + III	15 - 36 kg
KIDFIX	II + III	15 - 36 kg
ADVENTURE	II + III	15 - 36 kg

## 9. 2 års garanti

På disse stole til bil/cykel/barnevogn giver vi 2 års garanti på fabrikations- eller materialefejl.

Garantiperioden begynder den dag, produktet købes. Du bedes i hele garantiperioden opbevare det udfyldte garantibevis, udleveringsbeviset, som er underskrevet af dig samt købskvitteringen.

I forbindelse med evt. reklamationer skal garantibeviset vedlægges autostolen. Garantien ydes kun, hvis autostolen/cykelautostolen/barnevognen er blevet behandlet med den fornødne omhu og returneres i ren og ordentlig stand.

## 8. Zitjes voor grotere kinderen

Britax/RÖMER-autokinder-zitjes	Controle en goedkeuring conform ECE R 44/04	
	Groep	Lichaams-gewicht
KID	II + III	15 - 36 kg
KID plus	II + III	15 - 36 kg
KIDFIX	II + III	15 - 36 kg
ADVENTURE	II + III	15 - 36 kg

## 9. 2 jaar garantie

Wij geven 2 jaar garantie op fabricage- en materiaalfouten in deze autokinder-zitjes/fietskinderzitjes/kinderwagens. De garantieperiode gaat in op de datum van aankoop. Bewaar om aanspraak op de garantie te kunnen maken de ingevulde garantiekaart, de door u ondertekende overdrachtscontrole en het aankoopbewijs gedurende de gehele garantieperiode.

Bij het indienen van een garantieclaim dient het garantiebewijs met het kinderzitje te worden meegestuurd. De garantie is alleen van toepassing op autokinderzitjes/fietskinderzitjes/kinderwagens

Гарантийные обязательства распространяются только на детские автомобильные/ велосипедные сиденья/детские коляски, с которыми обращались надлежащим образом, и которые были отправлены обратно в чистом и аккуратном виде.

**Гарантийные обязательства не распространяются:**

- на естественной износ, а также на повреждения, вызванные чрезмерной нагрузкой
- на повреждения, возникшие как следствие применения не по назначению или неправильной эксплуатации

**Действует гарантия или нет?**

**Материалы:** Все наши материалы отвечают строгим требованиям в отношении сохранения цвета под воздействием УФ-излучения. Несмотря на это, все материалы, подвергающиеся воздействию УФ-излучения, выцветают. При этом речь идет не о дефектах материалов, а о естественных признаках износа, на которые гарантийные обязательства

**Garantien dækker ikke:**

- naturlig slitage samt skader, der er opstået som følge af for voldsom belastning.
- skader, der er opstået, fordi autostolen er blevet behandlet forkert eller anvendes i modstrid med det egentlige formål.

**Garanti eller ej?**

**Stoffer:** Alle vore stoffer opfylder meget strenge krav med hensyn til farveægthed i forhold til UV-stråler. Alligevel vil stoffernes farver falme, hvis de udsættes for UV-stråler. Der er her tale om normalt slid og ikke om materialefejl, og det er derfor ikke omfattet af garantien.

**Lås:** Hvis der konstateres funktionsfejl på seletåsen, skyldes det som regel snavs, der kan vaskes væk. Følg altid anvisningerne i betjeningsvejledningen.

Hvis du ønsker at gøre brug af garantien, bedes du henvende dig til en specialforretning. Her vil du blive vejledt af professionelle fagfolk. Ved reklamationer bruges der produktspecifikke afskrivningssatser. Vi gør i den forbindelse opmærksom på vores Almindelige

waar juist mee is omgegaan en die in schone en goede staat worden teruggezonden.

**Uitgesloten van garantie zijn:**

- normale tekenen van slijtage en schade ten gevolge van overmatige belasting
- schade ten gevolge van onbedoeld of onjuist gebruik

**Garantie of niet?**

**Stoffen:** Al onze stoffen voldoen aan hoge eisen wat betreft kleurbestendigheid tegen UV-straling. Alle stoffen verbleken echter als deze aan UV-straling worden blootgesteld. Hierbij gaat het niet om materiaalfouten, maar om normale slijtageverschijnselen die van garantie zijn uitgesloten.

**Slot:** Eventuele problemen met het gordelslot zijn meestal het gevolg van verontreinigingen die kunnen worden verwijderd door het slot met water te reinigen. Houd u zich hierbij aan de instructies in uw gebruiksaanwijzing.

Neem, als uw kinderzitje nog onder de garantie valt, onmiddellijk contact op met uw vakhandel.

не распространяются.

**Замок:** Неисправности замка в большинстве случаев вызваны загрязнением, которое можно удалить промыванием. В своих действиях руководствуйтесь, пожалуйста, настоящей инструкцией по эксплуатации.

В случаях, требующих предоставления услуг по гарантии, немедленно обращайтесь в специализированный магазин, продавший Вам этот товар. Там Вам будет оказана помощь словом и делом. При обработке рекламаций применяются нормы амортизации для конкретного изделия. Здесь мы обращаем Ваше внимание на общие условия сделки, с которыми можно ознакомиться у продавца.

### **Применение, уход и техническое обслуживание**

При обращении с автомобильным/ велосипедным детским сиденьем/ детской коляской необходимо соблюдать инструкции по эксплуатации. Мы настоятельно обращаем Ваше внимание на то, что использоваться могут только оригинальные запасные части или принадлежности.



Forretningsbetingelser, som du kan få udleveret hos forhandleren.

### **Anvendelse, pleje og vedligeholdelse**

Autostolen til bil / cykel / barnevogn skal behandles i overensstemmelse med betjeningsvejledningen. Vi gør udtrykkeligt opmærksom på, at der kun må benyttes originalt tilbehør / reservedele.

Hier wordt u met raad en daad terzijde gestaan. Bij de behandeling van garantieclaims worden productspecifieke afschrijvingsregels toegepast. Hiervoor verwijzen wij u naar de bij de vakhandel verkrijgbare algemene voorwaarden.

### **Gebruik, onderhoud en verzorging**

Het autokinderzitje, fietskinderzitje of de kinderwagen moet overeenkomstig de gebruiksaanwijzing worden gebruikt en onderhouden. Wij wijzen er nadrukkelijk op dat uitsluitend originele accessoires en onderdelen mogen worden gebruikt.



## 10. Гарантийный талон/ Формуляр контроля при покупке

Фамилия:

---

Адрес:

---

Почтовый индекс:

---

Город:

---

Телефон (с кодом  
страны, города):

---

Электронная почта:

---

---

Автомобильное/  
велосипедное детское  
сиденье:

---

Номер артикула:

---

Цвет материала (узор):

---

Крепление:

---



**Формуляр контроля при покупке:****1. Комплектность** в порядке**2. Контроль функциональности**

- Механизм регулировки сиденья

 в порядке

- Регулировка ремней

 в порядке**3. Сохранность**

- контроль сиденья

 в порядке

- контроль материала

 в порядке

- контроль пластиковых деталей

 в порядке

Дата покупки:

---

Покупатель  
(подпись):

---

Торговый  
представитель:

---

- Я проверил автомобильное/велосипедное детское сиденье и удостоверился в том, что сиденье передано мне в полном комплекте, и что все его функции действуют в полном объеме.
- Я получил достаточную информацию об изделии и его функциях перед покупкой и принял к сведению указания по эксплуатации и техническому обслуживанию.

Штамп продавца

## 10. Garantibevis / udleveringskontrol

Navn:

---

Adresse:

---

Postnummer:

---

By:

---

Telefon (inkl. omr.-nr.):

---

E-mail:

---

---

Barnestol til bilen/cyklen:

---

Artikelnummer:

---

Stoffarve (dessin):

---

Tilbehør:

---



**Udleveringskontrol:****1. Fuldstændighed** afprøvet / i orden**2. Funktionskontrol**

- Justeringsmekanisme sæde

 afprøvet / i orden

- Selejustering

 afprøvet / i orden**3. Ubeskadiget tilstand**

- Kontrol af sæde

 afprøvet / i orden

- Kontrol af stofdele

 afprøvet / i orden

- Kontrol af plastdele

 afprøvet / i orden

Købsdato:

---

Køber (underskrift):

---

Forhandler:

---

 Jeg har afprøvet autostolen til bil/cykel og forvisset mig om, at jeg har fået udleveret samtlige dele, og at stolen er fuldt funktionsdygtig. Jeg har modtaget omfattende informationer om produktet og dets funktioner inden køb og taget pleje- og vedligeholdelsesanvisningerne til efterretning.

Forhandlerens stempel

## 10. Garantiekaart/overdrachtscontrole

Naam:

---

Adres:

---

Postcode:

---

Plaats:

---

Telefoon (incl.  
netnummer):

---

E-mail:

---

---

Auto-/fietskinderzitje:

---

Artikelnummer:

---

Kleur stof (dessin):

---

Accessoires:

---



**Overdrachtscontrole:****1. Volledigheid** gecontroleerd / in orde**2. Controle van de werking**

- Verstelmecanisme zitje

 gecontroleerd / in orde

- Gordelverstelling

 gecontroleerd / in orde**3. Controleren op beschadigingen**

- Zitje controleren

 gecontroleerd / in orde

- Stoffen delen controleren

 gecontroleerd / in orde

- Kunststofdelen controleren

 gecontroleerd / in orde

Datum van aankoop:

---

Klant  
(handtekening):

---

Verkopers:

---

 Ik heb het auto-/fietskinderzitje gecontroleerd en mijzelf ervan overtuigd dat het zitje compleet en volledig functionerend aan mij is overgedragen. Ik heb voorafgaand aan de aankoop voldoende informatie over het product en de werking ervan gekregen en ben op de hoogte gesteld van de onderhouds- en verzorgingsvoorschriften.

Stempel vakhandel



**Britax Excelsior Limited**  
1 Churchill Way West t +44 (0)1264 333343  
Andover f +44 (0)1264 334146  
Hampshire SP10 3UW e service.uk@britax.com  
United Kingdom www.britax.com

**BRITAX RÖMER**  
Kindersicherheit GmbH t +49 (0)8221 36700  
Theodor-Heuss-Straße 9 f +49 (0)8221 3670 210  
89340 Leipheim e service.de@britax.com  
Deutschland www.britax.com

- PL** Wyślemy Państwu chętnie niniejszą instrukcję obsługi w języku polskim. Prosimy zwrócić się pod niżej wymieniony adres.
- CZ** Rádi Vám tento návod zašleme v českém jazyce. Obrát'te se prosím na níže uvedenou adresu.
- SK** Radi Vám pošleme tento návod k použitiu i v slovenskom jazyku. Obrát'te sa prosím na dole uvedenú adresu.
- H** A leírásrt szívesen megküldjük Önnek magyar nyelven is. Kérjük, szíveskedjen a lenti címhez fordulni.
- SLO** To navodilo Vam radi pošljemo tudi v slovenskem jeziku. Prosimo, da se obrnete na spodnji naslov.
- HR** Rado cemo Vam poslati ovu Uputu i na hrvatskom jeziku. Molimo da se obratite na dolje navedenu adresu.
- S** Vi skickar dig gärna denna anvisning även på svenska. Var god vänd dig till nedanstående adress.
- N** Vi sender deg gjerne denne veiledningen på norsk. Du kan henvende deg til adressen nedenfor.
- FIN** Lähetämme sinulle nämä ohjeet mielellämme myös Suomeksi en kielellä. Ota yhteys allamainittuun osoitteeseen.
- BG** С удоволствие ще Ви изпратим това ръководство и на немски BG. Моля обърнете се на горепосочения адрес.
- RO** V trimitem aceste instructiuni i n limba RO. V rugm s ne contactai la adresa de mai sus.
- TR** Size memnuniyetle bu talimatnameyi türkçe dilinde de göndeririz. Lütfen aşağı da belirtilen adrese başvurunuz.
- EST** Sme saadame teile meelsasti selle juhendi ka eesti keeles. Palun pöörduge eespool toodud adressil.
- LV** Mēs o instrukciju Jums labprāt nosūtīsim arī latviešu valodā. Lūdzu, griežieties augstāk norādītajā adresē.
- LT** Galime atsiųsti instrukciją ir lietuvių kalba. Prašom kreiptis aukščiau nurodytu adresu.
- GR** Μπορούμε να σας στείλουμε τις οδηγίες και στα Ελληνικά. Επικοινωνήστε με την ανωτέρω διεύθυνση.