

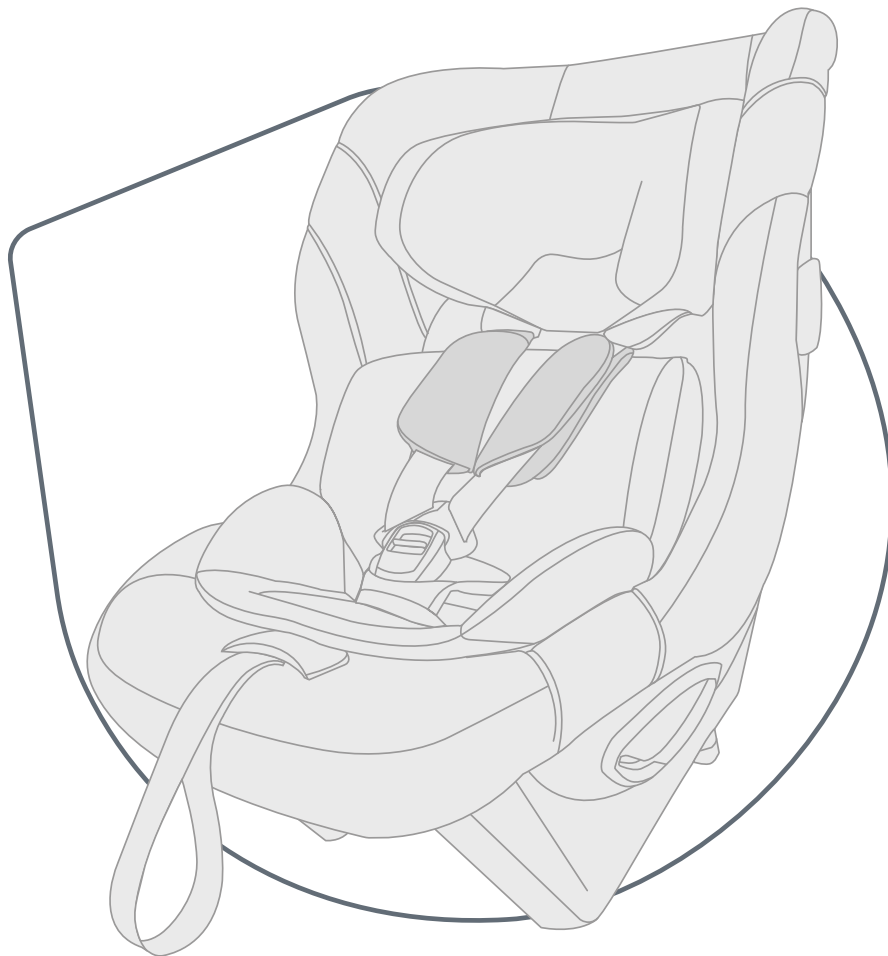

# SAFE-WAY M

## INSTRUCCIONES



ES

# Contenido

---

|          |   |           |
|----------|---|-----------|
| <b>1</b> | <b>Explicación de los símbolos.....</b>           | <b>3</b>  |
| <b>2</b> | <b>Seguridad.....</b>                             | <b>4</b>  |
| 2.1      | Instrucciones.....                                | 4         |
| 2.2      | Uso previsto.....                                 | 4         |
| 2.3      | Utilización incorrecta.....                       | 4         |
| 2.4      | Indicaciones de seguridad.....                    | 4         |
| <b>3</b> | <b>Ajustes.....</b>                               | <b>6</b>  |
| 3.1      | Ajuste del reposacabezas.....                     | 6         |
| 3.2      | Fijación del espaciador.....                      | 6         |
| 3.3      | Utilización del reductor de asiento.....          | 6         |
| <b>4</b> | <b>Uso en el vehículo.....</b>                    | <b>8</b>  |
| 4.1      | Elección del asiento adecuado.....                | 8         |
| 4.2      | Preparación de los ojales.....                    | 8         |
| 4.3      | Fijación del asiento para niños.....              | 11        |
| 4.4      | Liberación del asiento para niños.....            | 15        |
| <b>5</b> | <b>Abrochado y desabrochado del cinturón.....</b> | <b>16</b> |
| 5.1      | Abrochar el cinturón al niño.....                 | 16        |
| 5.2      | Comprobación previa a cada uso.....               | 17        |
| 5.3      | Desabrochar el cinturón del niño.....             | 17        |
| <b>6</b> | <b>Limpieza y mantenimiento.....</b>              | <b>18</b> |
| 6.1      | Broche del cinturón.....                          | 18        |
| 6.2      | Funda.....  | 18        |
| 6.3      | Cojines para los hombros.....                     | 19        |
| 6.4      | Cambiar la pila.....                              | 19        |
| 6.5      | Resolución de problemas.....                      | 20        |
| <b>7</b> | <b>Almacenamiento y eliminación.....</b>          | <b>21</b> |
| 7.1      | Almacenamiento.....                               | 21        |
| 7.2      | Eliminación.....                                  | 21        |
| <b>8</b> | <b>Contacto.....</b>                              | <b>22</b> |

# 1 Explicación de los símbolos

## Indicaciones de advertencia

En estas instrucciones se utilizan indicaciones de advertencia para señalar situaciones potenciales de peligro. Las indicaciones de advertencia le informan sobre los siguientes puntos:

- Nivel de peligro,
- Tipo y fuente del peligro,
- Consecuencias de la inobservancia,
- Medidas de protección contra los peligros.

Las indicaciones de advertencias se representan del siguiente modo:

## ADVERTENCIA

### Tipo y fuente del peligro

Consecuencias de la inobservancia

- Medidas de protección contra los peligros

| Nivel de peligro | Significado  |
|------------------|--|
| PELIGRO          | Señala situaciones peligrosas que, en caso de no evitarse, tienen como consecuencia lesiones graves e, incluso, mortales.        |
| ADVERTENCIA      | Indica una situación peligrosa que, en caso de no evitarse, puede tener como consecuencia lesiones graves e, incluso, mortales.  |
| CUIDADO          | Indica una situación peligrosa que, en caso de no evitarse, puede tener como consecuencia lesiones de leves y de gravedad media. |
| AVISO            | Indica procesos que pueden tener como consecuencia daños materiales.   |

## Iconos y símbolos

-  Indica información importante.

## Paso de actuación individual

- ...

## Paso de actuación

1. Le solicita que actúe.
2. Define la secuencia de los pasos de actuación.
3. ...

## Resultado de la actuación

- ✓ Aquí encontrará el resultado de una secuencia de pasos de actuación.

## 2 Seguridad

### 2.1 Instrucciones

Estas instrucciones son parte integrante del producto y contribuye a su uso seguro. No observar las instrucciones contenidas en el presente manual puede resultar en lesiones graves o incluso mortales. En caso de dudas, no utilice el producto y póngase en contacto de inmediato con su distribuidor especializado.

- ▶ Lea las instrucciones.

### 2.2 Uso previsto

Este producto ha sido diseñado, probado y homologado conforme a los requisitos de la UN R129/03. Este producto está destinado para asegurar (retener) a un niño/una niña en el vehículo. Está homologado para las siguientes especificaciones:

| Denominación    | Valor  |
|-----------------|--|
| Tamaño corporal | 61 – 125 cm<br><br>① Utilice el reductor de asiento si la altura del niño está comprendida entre 61 y 87 cm. |
| Peso corporal   | ≤ 36 kg  |

Utilice este producto en asientos de vehículos orientados hacia delante.

La homologación deja de ser válida en el momento en que se realice alguna modificación en el producto. Las modificaciones debe efectuarlas exclusivamente el fabricante. Las etiquetas adhesivas en el producto son una parte importante del producto.

- ▶ No realice ningún cambio en el producto.
- ▶ No retire ninguna etiqueta adhesiva del producto.

### 2.3 Utilización incorrecta

- ▶ No utilice el producto como juguete.
- ▶ No utilice el producto como asiento fuera del vehículo, ni siquiera para probar el asiento.
- ▶ Para fijar el asiento para niños, utilice exclusivamente puntos de fijación que se describan en las presentes instrucciones.
- ▶ Nunca fije el producto con un cinturón de 2 puntos.
- ▶ Asegúrese de que el producto no quede aprisionado entre objetos duros (puerta del coche, rieles de los asientos, etc.).
- ▶ Mantenga el producto alejado de la humedad, los líquidos, el polvo y la neblina salina.
- ▶ No deposite objetos pesados sobre el producto.

- ▶ Nunca lubrique ni engrase las piezas/partes del producto.
- ▶ Las tapicerías más delicadas del coche pueden dañarse. Utilice la base del asiento para niños Britax Römer. Esta base puede adquirirse por separado.

### 2.4 Indicaciones de seguridad

#### ⚠ ADVERTENCIA

##### Riesgo de lesiones debido a un asiento infantil dañado

En el caso de producirse un accidente, el asiento infantil podría dañarse bajo ciertas circunstancias sin que los daños sean visibles. En caso de que se produzca otro accidente, se pueden producir lesiones graves.

- ▶ No utilice nunca un producto dañado.
- ▶ En caso de accidente, cambie el producto.
- ▶ Encargue a Britax Römer la revisión de un producto dañado (aunque solo se haya caído al suelo).
- ▶ Compruebe regularmente que ninguna de las piezas importantes esté dañada.
- ▶ Asegúrese de que todos los componentes mecánicos funcionan correctamente.

#### ⚠ ADVERTENCIA

##### Riesgo de quemaduras debido a componentes calientes

Los componentes del producto pueden calentarse por la radiación solar. La piel de los niños es muy sensible y puede dañarse.

- ▶ Proteja el producto contra la radiación solar directa e intensa, mientras no esté en uso.

#### ⚠ ADVERTENCIA

##### Peligro de muerte por exposición al calor o al frío

Si los niños están expuestos a altos niveles de calor o frío durante largos periodos de tiempo, existe riesgo de que sufran lesiones graves o incluso la muerte.

- ▶ Nunca deje al niño desatendido en el vehículo.

#### ⚠ ADVERTENCIA

##### Riesgo de lesiones al subir y bajar del vehículo

Puede ser peligroso estar fuera del vehículo en el arcén.

- ▶ Fije y extraiga el asiento infantil por el lado de la acera.
- ▶ Sujete al niño y sáquelo por el lado de la acera.

## **⚠ ADVERTENCIA**

### **Riesgo de lesiones debido a objetos no asegurados dentro del vehículo**

En caso de frenada de emergencia o accidente, los objetos y las personas que no estén asegurados pueden lesionar a otros ocupantes.

- ▶ Fije el producto como se describe en las instrucciones.
  - ▶ Bloquee los respaldos del asiento del vehículo (p. ej. encastre el asiento trasero plegable).
  - ▶ Asegure o retire todos los objetos pesados y afilados del vehículo.
  - ▶ Asegúrese de que todos los ocupantes lleven abrochado el cinturón de seguridad.
  - ▶ Asegúrese de que el producto siempre esté bien fijado en el vehículo, aunque no vaya a transportar a ningún menor.
-

# 3 Ajustes

## 3.1 Ajuste del reposacabezas

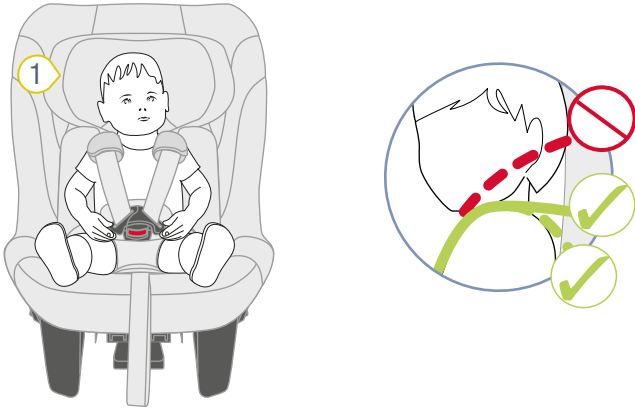

1 Reposacabezas

1. Compruebe si el reposacabezas 1 está bien ajustado.

- ❗ Si las correas de los hombros se encuentran a la altura del hombro del niño o ligeramente por debajo, el reposacabezas estará bien ajustado.
  - ▶ Si el reposacabezas no está bien ajustado, siga estos pasos.

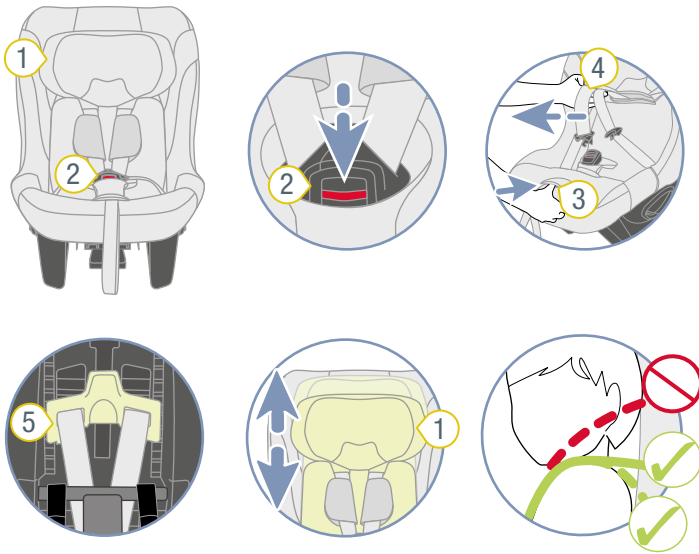

- 1 Reposacabezas
- 2 Broche del cinturón
- 3 Tecla de ajuste
- 4 Correas de los hombros
- 5 Palanca de desbloqueo

- Abra el broche del cinturón 2, pulsando el botón rojo.
- Para aflojar el mecanismo de correas, pulse la tecla de ajuste 3 y tire simultáneamente de las dos correas de los hombros 4 hacia delante.

❗ Los cojines para los hombros **no** están unidos a las correas de los hombros. Si tira de los cojines para los hombros **no** se afloja el mecanismo de correas. Tire solamente de las correas de los hombros.

- Incline la palanca de desbloqueo 5.
  - ✓ El reposacabezas está desbloqueado.
- Desplace el reposacabezas 1 hasta la altura correcta de los hombros.
- Suelte la palanca de desbloqueo 5.
- Compruebe si el reposacabezas 1 está bien encastrado, empujando el reposacabezas 1 hacia abajo.
  - ✓ El reposacabezas 1 está bien ajustado.
  - ✓ El reposacabezas 1 está encastrado.

## 3.2 Fijación del espaciador

- ❗ El espaciador no está incluido en el volumen de suministro. Puede adquirir el espaciador por separado como accesorio.
- ❗ El espaciador proporciona espacio adicional para las piernas del niño. El uso del espaciador depende del espacio disponible en el vehículo.

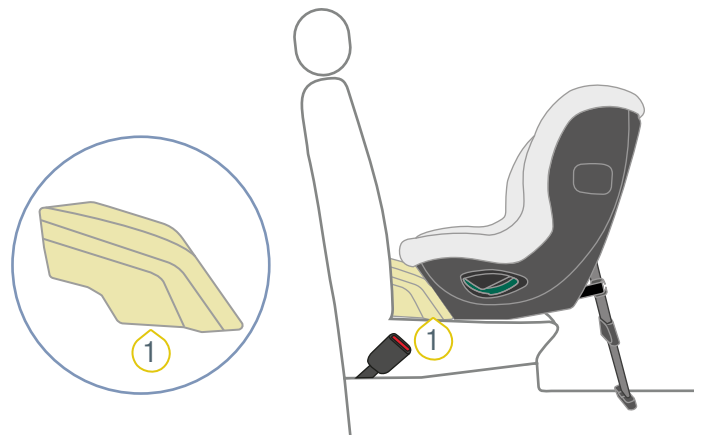

1 Espaciador

- Fije el espaciador 1 al asiento para niños.
- Continúe con el capítulo "Colocación del asiento para niños".

## 3.3 Utilización del reductor de asiento

- ❗ Utilice el reductor de asiento si la altura del niño está comprendida entre 61 y 87 cm.

### 3.3.1 Colocación del reductor de asiento

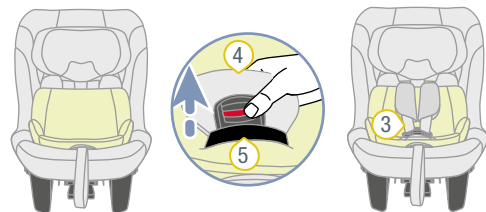
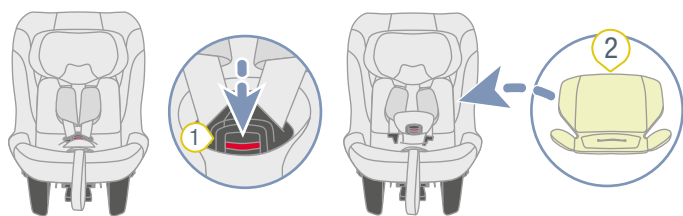

- ① Broche del cinturón
- ② Reductor de asiento
- ③ Correa de los hombros
- ④ Cojín de entrepierna
- ⑤ Abertura

1. Abra el broche del cinturón **1**, pulsando el botón rojo.
2. Coloque el reductor de asiento **2** en el asiento para niños.

ⓘ Tenga en cuenta la orientación del reductor de asiento. Puede usar la etiqueta de lavado para orientarse. La etiqueta de lavado se encuentra en la parte posterior del reductor de asiento y debe estar orientada hacia el asiento para niños.

3. Pase el broche del cinturón **1** y el cojín de entrepierna **4** por la abertura **5** de la parte inferior del reductor de asiento **2**.
4. Coloque las dos correas de los hombros **3** por encima del reductor de asiento **2**.

### 3.3.2 Desmontaje del reductor de asiento

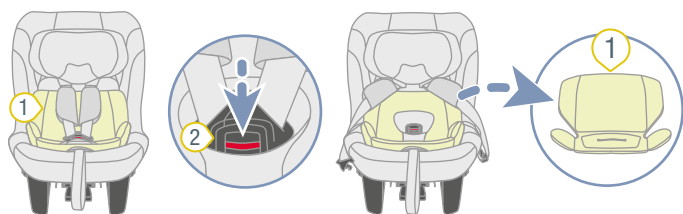

- ① Reductor de asiento
- ② Broche del cinturón

1. Abra el broche del cinturón **1**, pulsando el botón rojo.
2. Retire el reductor de asiento **2**.

# 4 Uso en el vehículo

## 4.1 Elección del asiento adecuado

1. Observe y respete el manual del propietario del vehículo.

- ❶ Solo están homologados para su uso los asientos de los vehículos orientados en el sentido de la marcha.

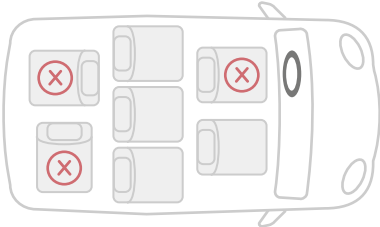

2. Elija un asiento apropiado.

- ❶ Los asientos adecuados para el vehículo son aquellos que han sido comprobados y homologados por nosotros. Los encontrará en nuestra lista de modelos. Encontrará la lista de modelos en el siguiente enlace:

<https://manuals.britax.com/product/p1050-1>

- ❶ La lista de modelos de vehículos se ha elaborado de acuerdo con los requisitos de la norma UN R129 y contiene los modelos de vehículos en los que se ha comprobado el producto en el momento de su publicación de acuerdo con las indicaciones contenidas en las instrucciones de uso. No obstante, la indicación de un modelo de vehículo específico no constituye una garantía de instalación del producto en el vehículo indicado y se recuerda a los clientes que deben consultar siempre el manual de instrucciones para garantizar una correcta instalación del producto.

- ❶ Si el vehículo deseado no figura en la lista de tipos, no dude en ponerse en contacto con nosotros (véase "Contacto", la página 22).

3. Recomendamos colocar los asientos del vehículo como se indica a continuación.

### En caso de utilización en un asiento delantero:

- Empuje el asiento delantero todo lo posible hacia atrás.

### En caso de utilización en el asiento trasero:

- Empuje el asiento trasero todo lo posible hacia atrás.
- Empuje el asiento delantero todo lo posible hacia delante.

## 4.2 Preparación de los ojalos

- ❶ Los mosquetones de los asideros inferiores deben engancharse en ojalos adecuados. Estos ojalos pueden estar ya presentes en el vehículo. Si el vehículo no dispone de ojalos adecuados, deberán fijarse las correas de sujeción. Las correas de sujeción disponen de ojalos para enganchar las correas de sujeción inferiores.

1. Compruebe que el asiento del vehículo seleccionado tiene una de las siguientes opciones de fijación.

**TIP** Para más información al respecto, consulte el manual del vehículo.

- Ojal del vehículo

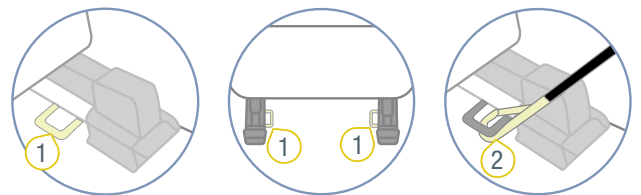

- ❶ Ojal del vehículo    ❷ Mosquetón

- Correa de sujeción en el riel (rieles con distancia al suelo del vehículo)

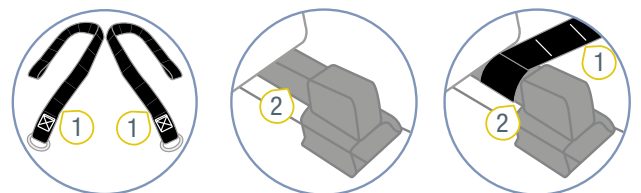

- ❶ Correa de sujeción    ❷ Riel

- Correa de sujeción en la junta del asiento (asiento del vehículo con rebaje del asiento)

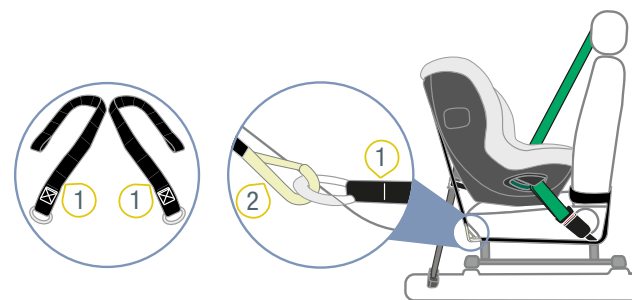

- ❶ Correa de sujeción    ❷ Mosquetón

2. Seleccione la variante de fijación disponible en el vehículo.



## 4.2.1 Uso del os oiales del vehículo

❗ Si ya existen oiales para el asiento del vehículo seleccionado, no es necesario colocar una correa de sujeción. Los mosquetones se enganchan directamente en los oiales. La fijación de los mosquetones depende del asiento del vehículo seleccionado. Distinguimos entre los siguientes asientos del vehículo.

### ▶ Asiento individual

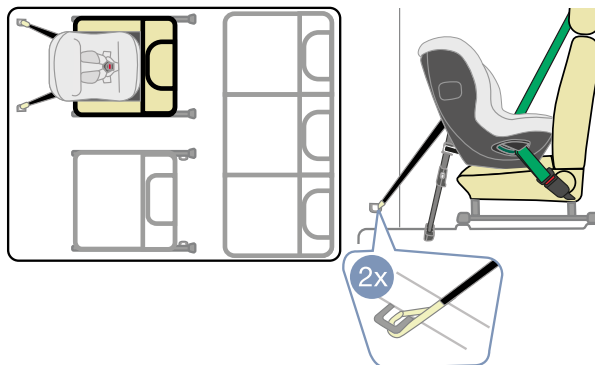

### ▶ Asiento central de un asiento corrido

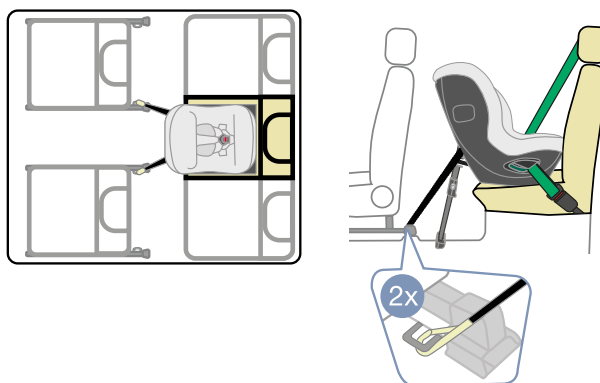

### ▶ Asiento exterior de un asiento corrido

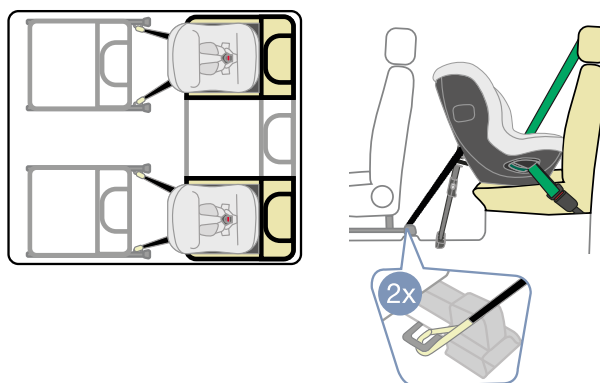

## 4.2.2 Fijación de la correa de sujeción al riel

### NOTA

#### **Daños materiales por la correa de sujeción**

Si la correa de sujeción se desplaza sobre piezas de plástico o componentes eléctricos del vehículo, éstos pueden resultar dañados.

▶ Asegúrese de que la correa de sujeción no se desplace sobre piezas de plástico o componentes eléctricos del vehículo.

❗ La fijación de las correas de sujeción depende de la posición seleccionada del asiento del vehículo. Distinguimos entre los siguientes asientos del vehículo.

#### – Asiento individual

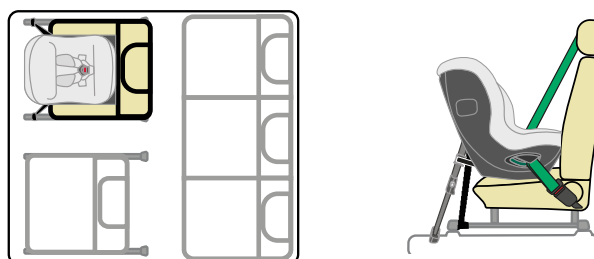

#### – Asiento central de un asiento corrido

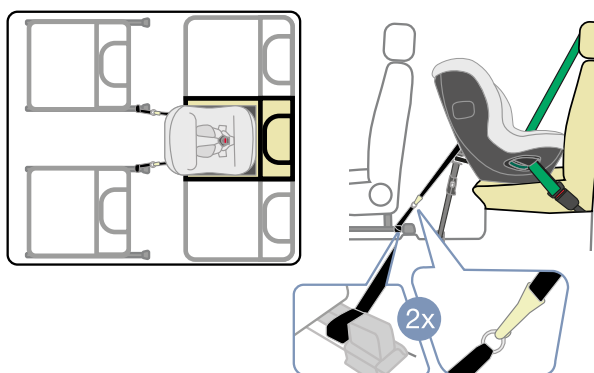

#### – Asiento exterior de un asiento corrido

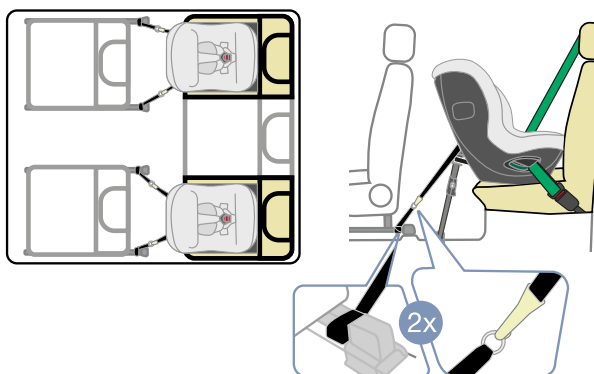

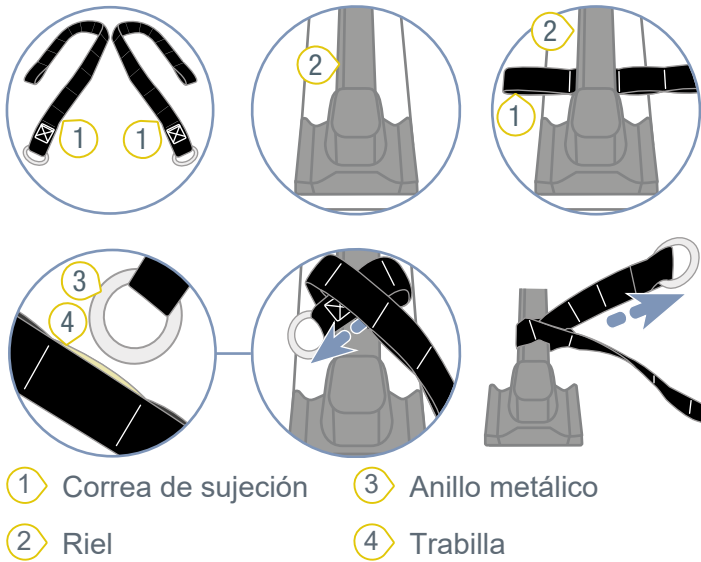

1. Compruebe qué variante de fijación permite el asiento del vehículo seleccionado.
  2. Pase la correa de sujeción 1 alrededor del riel 2.
  3. Pase el anillo metálico 3 por una de las presillas 4.  
**TIP** Cuanto más ajustada quede la correa alrededor del riel, mejor.
  4. Apriete la presilla.
- ✓ Las dos correas de sujeción están preparadas.

#### 4.2.3 Fijación de la correa de sujeción a la articulación del asiento

### NOTA

#### **Daños materiales por la correa de sujeción**

Si la correa de sujeción se desliza sobre piezas de plástico o componentes eléctricos del vehículo, éstos pueden resultar dañados.

- ▶ Asegúrese de que la correa de sujeción no se desplace sobre piezas de plástico o componentes eléctricos del vehículo.

① La fijación de las correas de sujeción depende de la posición seleccionada del asiento del vehículo. Distinguiamos entre los siguientes asientos del vehículo.

– Asiento individual

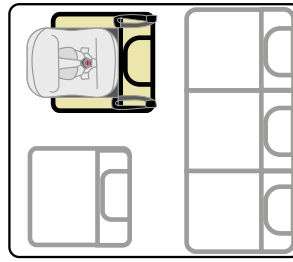

– Asiento central de un asiento corrido

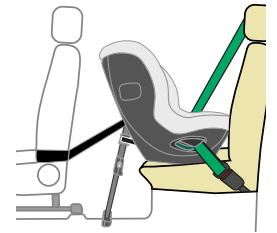
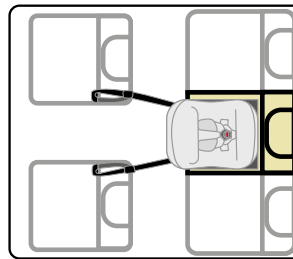

– Asiento exterior de un asiento corrido

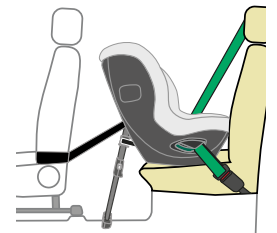
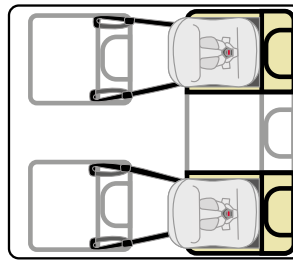

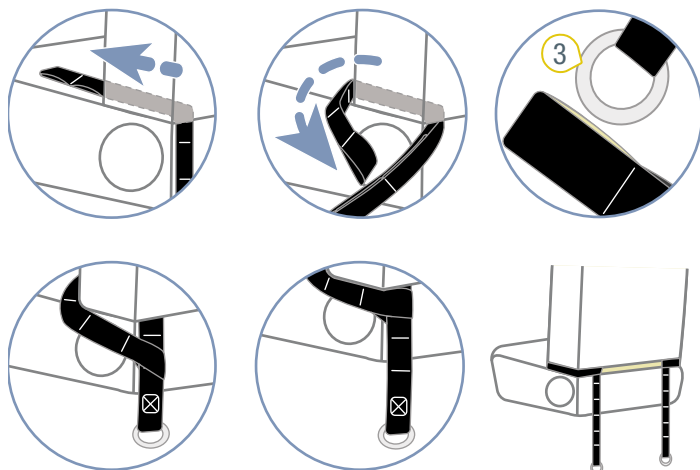
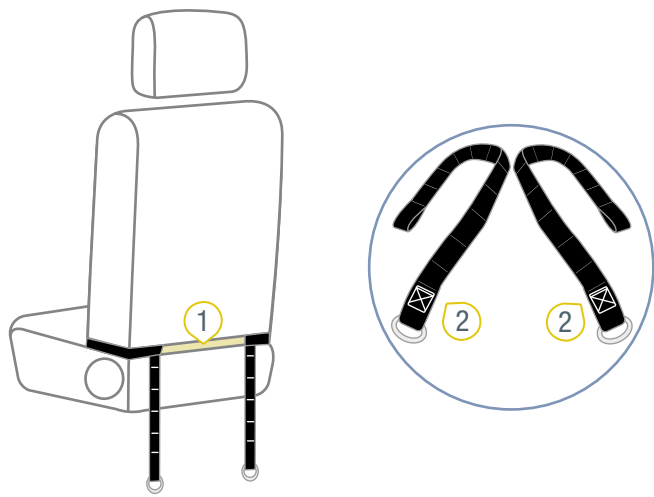

- ① Pliegue del asiento      ③ Anillo metálico  
 ② Correa de sujeción

1. Compruebe qué variante de fijación permite el asiento del vehículo seleccionado.
2. Pase la correa de sujeción 2 por el rebaje del asiento 1.
3. Pase la correa de sujeción 2 alrededor de la articulación del asiento.
4. Pase el anillo metálico 3 por una de las presillas.  
**TIP** Cuanto más ajustada quede la correa alrededor de la articulación del asiento, mejor.
5. Apriete la presilla.  
 ✓ Las dos correas de sujeción están preparadas.

## 4.3 Fijación del asiento para niños

### 4.3.1 Posicionamiento del asiento para niños



- ① Asiento para niños      ③ Teclas de ajuste  
 ② Pie de apoyo

1. Opcional: Colocación del espaciador (véase "Fijación del espaciador", la página 6).  
 ⓘ Aunque a continuación se describe cómo fijar el asiento para niños sin el espaciador, también se aplica al uso con el espaciador.
2. Coloque el asiento para niños 1 en el asiento elegido del vehículo.
3. Pliegue completamente el pie de apoyo 2 del asiento para niños.
4. Pulse ambos botones de ajuste 3.  
 ✓ El pie de apoyo se extiende hasta el suelo.  
 ✓ Las dos teclas de ajuste 3 encastran de manera audible.
5. Asegúrese de que el asiento para niños se apoya en el respaldo del asiento del vehículo.

### 4.3.2 Preparación del asiento para niños

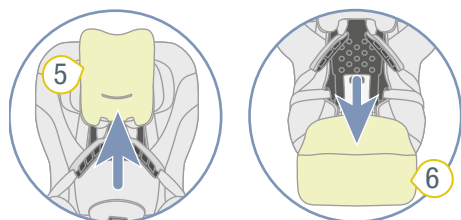
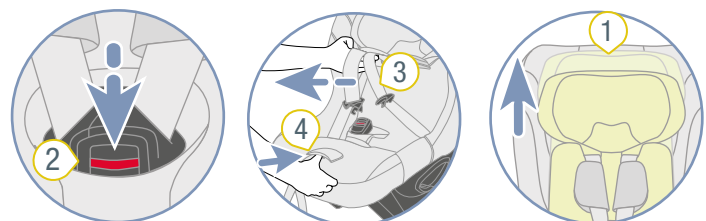
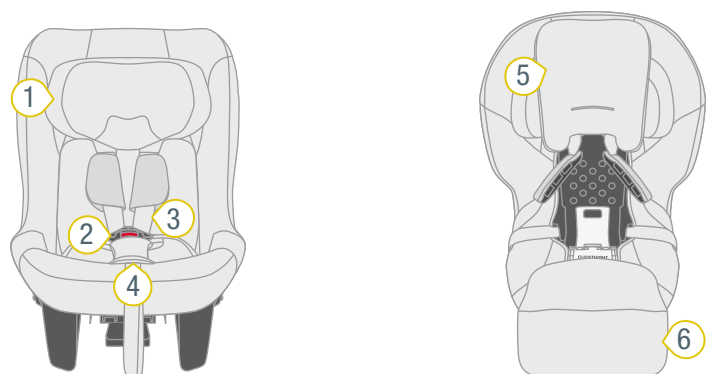

- ① Reposacabezas
- ② Broche del cinturón
- ③ Correa de los hombros
- ④ Tecla de ajuste
- ⑤ Funda del reposacabezas
- ⑥ Funda

1. Abra el broche del cinturón 2.
2. Para aflojar el mecanismo de correas, pulse la tecla de ajuste 4 y tire simultáneamente de las dos correas de los hombros 3 hacia adelante.

ⓘ Los cojines para los hombros **no** están unidos a las correas de los hombros. Si tira de los cojines para los hombros **no** se afloja el mecanismo de correas. Tire solamente de las correas de los hombros.

3. Retire el reductor de asiento (véase "Desmontaje del reductor de asiento", la página 7).
4. Pliegue hacia arriba la funda 5 del reposacabezas.
5. Pliegue la funda 6 hacia adelante.

### 4.3.3 Colocación del cinturón del vehículo

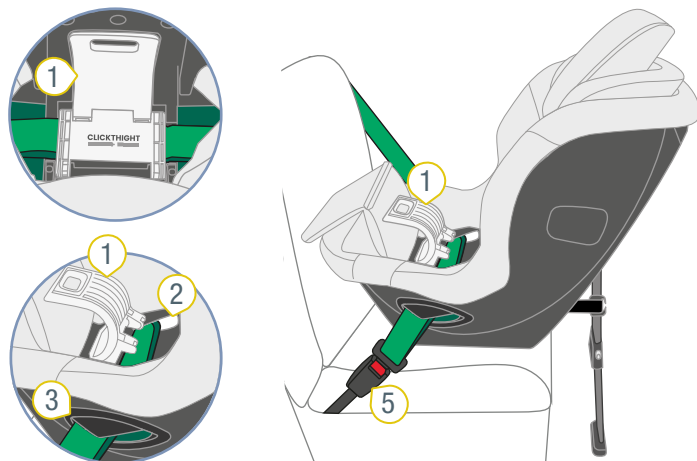

- ① Cubierta
- ② Primera guía para el cinturón
- ③ Segunda guía para el cinturón
- ④ Lengüeta de la hebilla del cinturón de seguridad
- ⑤ Hebilla del cinturón de seguridad del vehículo

1. Abra la cubierta 1.

**TIP** Se recomienda sacar aprox. un brazo de longitud del cinturón del vehículo. Esto facilita la guía del cinturón del vehículo a través del asiento para niños.

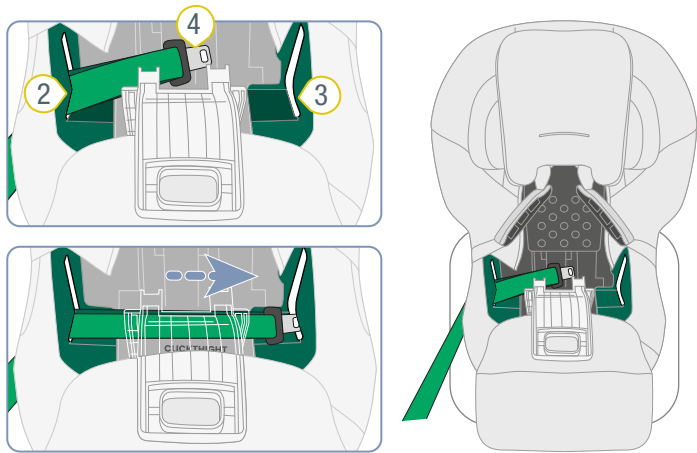
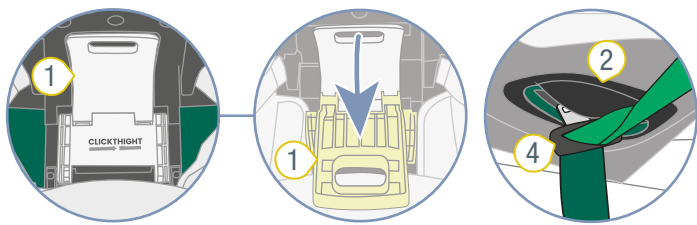

- 1 Cubierta
  - 2 Primera guía para el cinturón
  - 3 Segunda guía para el cinturón
  - 4 Lengüeta de la hebilla del cinturón de seguridad
  - 5 Hebilla del cinturón de seguridad del vehículo
2. Pase la lengüeta de la hebilla del cinturón 4 por la primera guía del cinturón 2.
  3. Pase la lengüeta de la hebilla del cinturón 4 por debajo de la cubierta 1.
  4. Pase la lengüeta de la hebilla del cinturón 4 por la segunda guía del cinturón 3.
  5. Encastre la lengüeta de la hebilla del cinturón de seguridad 4 en la hebilla del cinturón del vehículo 5.

#### 4.3.4 Fijación del cinturón de seguridad del vehículo

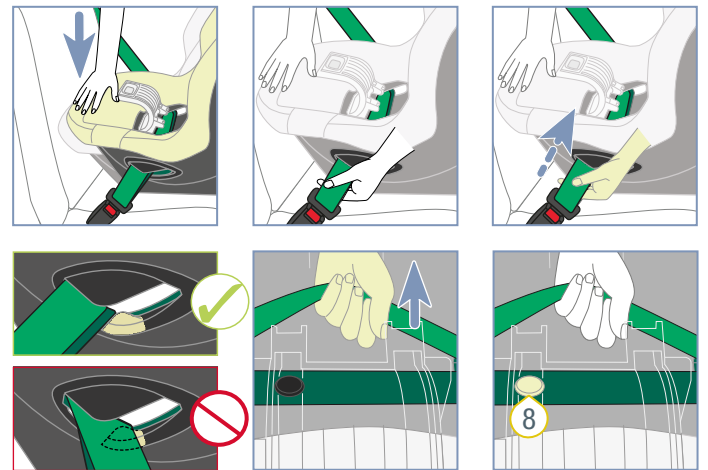
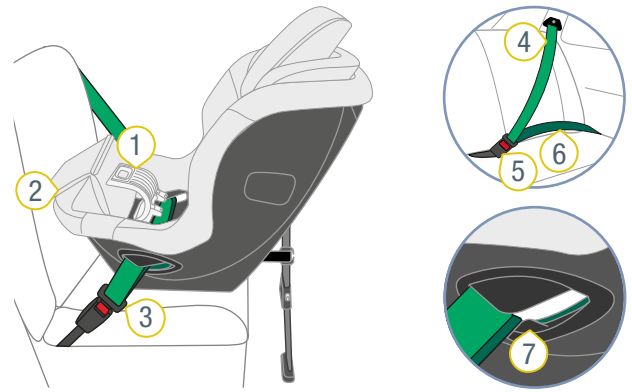

- 1 Cubierta
- 2 Extremo de los pies del asiento para niños
- 3 Lengüeta de la hebilla del cinturón de seguridad
- 4 Cinturón diagonal
- 5 Hebilla del cinturón de seguridad del vehículo
- 6 Cinturón subabdominal
- 7 Limitador del cinturón de seguridad
- 8 Pieza intermedia

1. Apóyese con una mano en el extremo de los pies 2 del asiento para niños. Mantenga la presión en el extremo de los pies 2 hasta el último paso;
  - ⓘ al apoyarse, se asegura de que el asiento infantil quede bien tensado contra la tapicería del vehículo. Este pretensado es necesario para conseguir una fijación estable con el cinturón del vehículo.
2. Agarre el cinturón diagonal 4 por encima de la lengüeta de la hebilla 3 y sujételo firmemente.
3. Tense el cinturón subabdominal 6 tirando del cinturón diagonal 4.
4. Asegúrese de que el cinturón subabdominal 6 no se apoye en el limitador del cinturón 7 en ninguno de los lados.
5. Sujete el cinturón diagonal 4 por el centro del asiento para niños.

6. Compruebe si hay piezas interferentes **8** del cinturón del vehículo que interfieran en la zona de la cubierta **1** o de las guías del cinturón. En tal caso, desplace el asiento para niños lateralmente. Vuelva a tensar el cinturón del vehículo.

**TIP** Las piezas interferentes **8** pueden ser, por ejemplo, remaches o bucles.

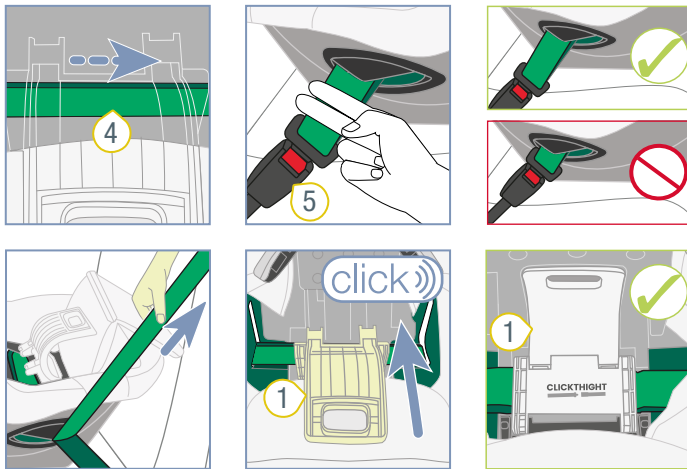

- ① Cubierta
- ⑤ Hebilla del cinturón de seguridad del vehículo

- ④ Cinturón diagonal

7. Tense el cinturón del vehículo tirando del cinturón diagonal **4**.
8. Compruebe que la hebilla del cinturón del vehículo **5** está como mínimo a dos dedos de distancia de la guía del cinturón. En tal caso, desplace el asiento para niños lateralmente. Vuelva a tensar el cinturón del vehículo.
9. Sujete el cinturón diagonal **4 por fuera** del asiento infantil.
10. Tense el cinturón del vehículo tirando del cinturón diagonal **4**.
11. Asegure el cinturón del vehículo cerrando la cubierta **1**.
  - ✓ La cubierta encastra de manera audible.
12. Suelte el extremo de los pies **2** del asiento para niños.
  - ✓ El cinturón del vehículo está completamente tensado.
  - ✓ La cubierta está cerrada.
  - ✓ La hebilla del cinturón del vehículo no está contra la guía del cinturón.
  - ✓ El cinturón del vehículo no está en el limitador del cinturón.

### 4.3.5 Colocación de la cubierta

1. Despliegue la funda.
2. Pliegue la funda del reposacabezas hacia abajo.
3. Coloque el reductor de asiento.

### 4.3.6 Ajustar el pie de apoyo

- ⓘ El pie de apoyo contiene sensores. Estos ayudan a fijar correctamente el pie de apoyo. Los sensores comprueban que el pie de apoyo está completamente desplegado, suficientemente extendido y apoyado en el suelo. Si falla la comprobación, suena un tono de control. Esto indica que el pie de apoyo está mal asegurado.

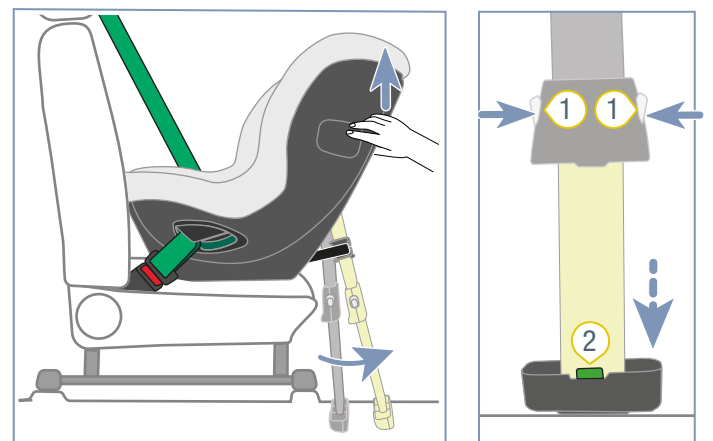
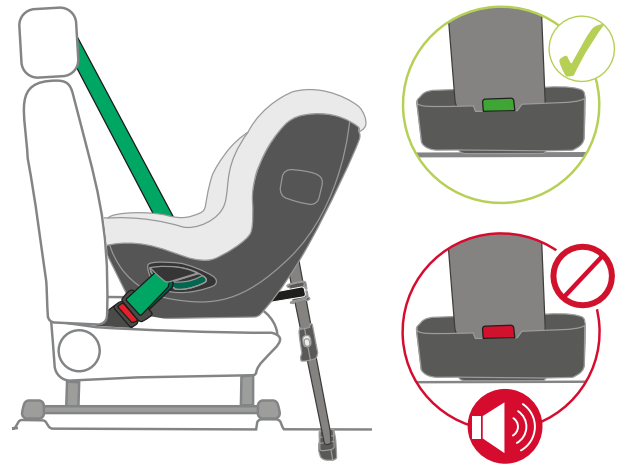

- ① Teclas de ajuste
- ② Indicador de apoyo

1. Extraiga la banda del compartimento de la pila.
  - ✓ Suena el tono de control.

**⚠ ATENCIÓN** Si no se oye ningún tono de control, esto puede significar que la pila está gastada.

  1. Compruebe la pila con regularidad.
  2. Sustituya la pila usada por una nueva (véase "Cambiar la pila", la página 19).
2. Levante ligeramente el asiento infantil por el respaldo.
3. Despliegue completamente el pie de apoyo del asiento para niños.
  - ✓ Las correas del pie de apoyo están tensadas.
4. Pulse ambos botones de ajuste **1**.
  - ✓ El pie de apoyo se extiende hasta el suelo.
5. Suelte el asiento para niños y el pie de apoyo.
  - ✓ Las dos teclas de ajuste **1** encastran de manera audible.
  - ✓ El indicador de apoyo **2** muestra el color verde.

✓ Ya no se oye el tono de control.

**⚠ ADVERTENCIA** Riesgo de lesiones debido a un pie de apoyo inestable. No coloque **nunca** nada debajo del pie de apoyo. Asegúrese de que el pie de apoyo está colocado sobre el suelo del vehículo de manera firme y estable.

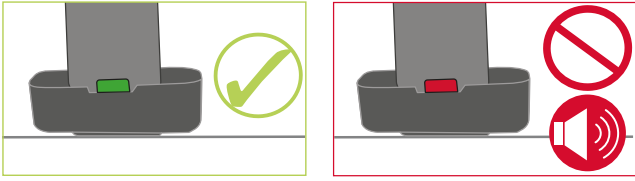

6. Si se sigue oyendo el tono de control o el indicador de apoyo **2** se muestra en rojo, repita el ajuste del pie de apoyo.

#### 4.3.7 Fijación del mosquetón

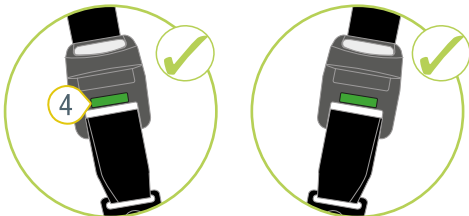
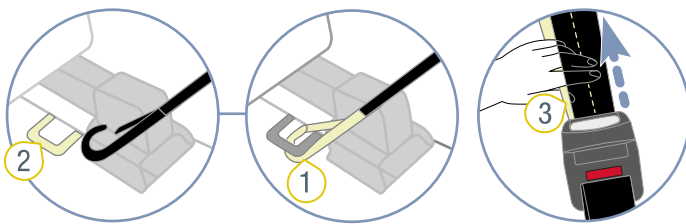
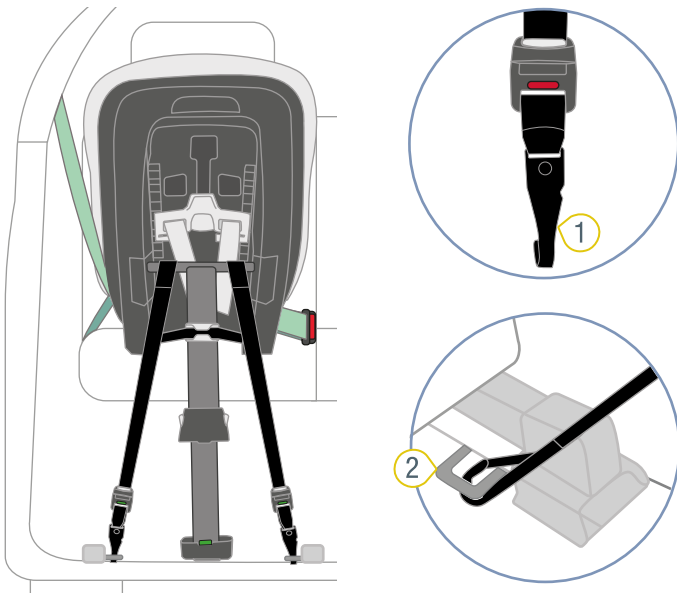

- ① Mosquetón
- ② Ojales
- ③ Extremo del cinturón
- ④ Indicador

1. Enganche el mosquetón **1** en el ojal previsto **2**.

ⓘ En el capítulo "Preparación de los ojales", la página 8 puede consultar los ojales correspondientes.

2. Tire del extremo de la correa **3** hasta que el indicador **4** de la correa de sujeción inferior muestre el color verde.

✓ Las dos correas de sujeción inferiores están tensas.

✓ El indicador de la correa de sujeción inferior muestra el color verde.

## 4.4 Liberación del asiento para niños

### **⚠ ADVERTENCIA**

**Riesgo de lesiones debido a objetos no asegurados dentro del vehículo**

En caso de frenada de emergencia o accidente, el asiento suelto puede lesionar a los ocupantes del vehículo.

► Fije siempre el asiento para niños en el vehículo, aunque no vaya a transportar a ningún niño.

► Para separar el asiento infantil del asiento del vehículo, siga los pasos del capítulo "Fijación del asiento para niños", la página 11 en orden inverso.

# 5 Abrochado y desabrochado del cinturón

## 5.1 Abrochar el cinturón al niño

### ⚠ ADVERTENCIA

#### Riesgo de lesiones por el airbag frontal

Los airbags están diseñados para la retención de adultos. El uso de un airbag frontal con una bandeja de asiento a contramarcha puede provocar lesiones graves e, incluso, mortales.

- ▶ Desactive el airbag frontal.
- ▶ No utilice **nunca** la bandeja de asiento a contramarcha si el airbag frontal está activado.
- ▶ Observe y respete las instrucciones del manual del propietario del vehículo.

### ⚠ ADVERTENCIA

#### Peligro de lesiones en caso de zonas del cinturón flojas

Las zonas del cinturón flojas son aquellas partes del cinturón del vehículo que quedan flojas en el cuerpo del niño. Las zonas del cinturón flojas influyen negativamente en la función protectora.

- ▶ Asegúrese de que los cinturones estén tensos y sin retorcer.
- ▶ Evite que el niño lleve ropa gruesa debajo del cinturón.

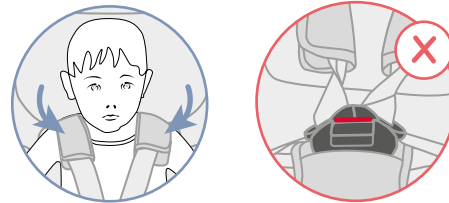
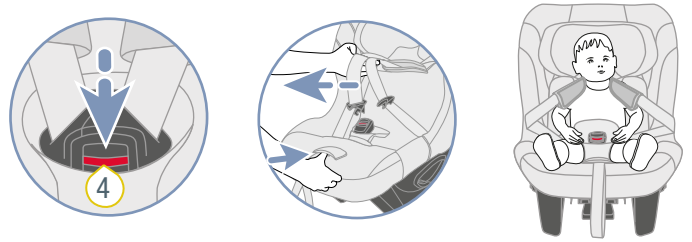
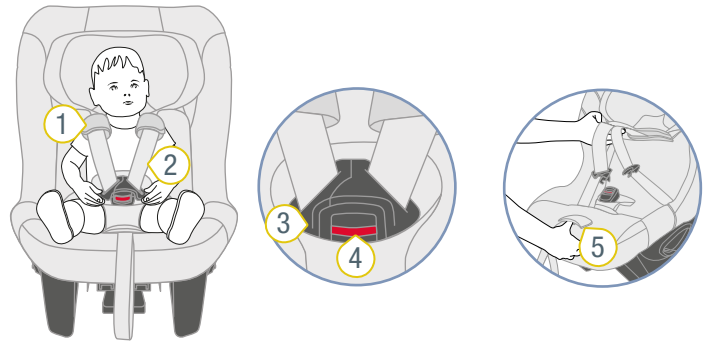

- ① Cojines para los hombros
- ② Correas de los hombros
- ③ Broche del cinturón
- ④ Tecla roja
- ⑤ Tecla de ajustes

1. Para aflojar el mecanismo de correas, pulse la tecla de ajuste 5 y tire simultáneamente de las dos correas de los hombros 2 hacia delante.
2. Abra el broche del cinturón 3, pulsando el botón rojo 4.
3. Pase el broche del cinturón 3 por delante.
4. Siente al niño/la niña en la bandeja de asiento.
5. Coloque las dos correas de los hombros 2 sobre los hombros del niño/la niña.

⚠ **ADVERTENCIA** Riesgo de lesiones debido a que el niño no está bien asegurado. Asegúrese de que las correas de los hombros no queden retorcidas o intercambiadas.



- ③ Broche del cinturón
- ④ Tecla roja
- ⑤ Tecla de ajustes
- ⑥ Lengüetas del cierre
- ⑦ Cinturón regulador



6. Junte las dos lengüetas del cierre **6**.
7. Inserte las dos lengüetas del cierre **6** juntas en el broche del cinturón **3**.
- ✓ Las lengüetas del cierre **6** encastran de manera audible.
8. Para evitar zonas flojas del cinturón, tire de las correas de los hombros **2**
9. Tire del cinturón regulador **7** hasta que las correas de los hombros **2** queden ceñidas al cuerpo del niño.

**⚠ ADVERTENCIA** Peligro de lesiones abdominales (zona de las partes blandas en la barriga). Asegúrese de que los cinturones de la cadera queden lo más tensos posible sobre la ingle del niño/la niña.

## 5.2 Comprobación previa a cada uso

Para garantizar la seguridad del niño, compruebe los siguientes puntos antes de cualquier trayecto.



1. El pie de apoyo está apoyado de forma estable sobre el suelo del vehículo.
2. El indicador de apoyo del pie de apoyo muestra el color verde.
3. La cubierta está cerrada.
4. El cinturón del vehículo está completamente tensado.
5. La hebilla del cinturón del vehículo no está contra la guía del cinturón.
6. El cinturón del vehículo no está en el limitador del cinturón.
7. Las correas de sujeción inferiores están fijadas y tensadas.

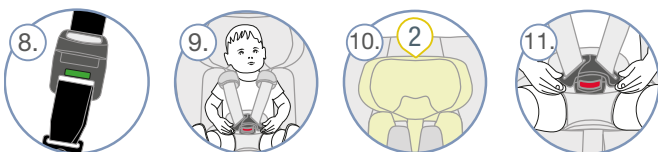

8. Los indicadores verdes de las correas de sujeción inferiores están visibles.
9. Los cinturones y correas del asiento para niños están bien ceñidas al cuerpo del niño/la niña, pero sin presionar.
10. El reposacabezas está bien ajustado.
11. El niño está abrochado en el asiento para niños.



12. Los cojines para los hombros se encuentran en la posición correcta para el niño.
13. Los cinturones y correas **no** están retorcidos **ni** intercambiados.
14. El airbag frontal está desactivado.
15. El asiento para niños se utiliza correctamente en función de la edad y la estatura del niño/la niña (véase "Uso previsto", la página 4).

### ⚠ ADVERTENCIA

#### Riesgo de lesiones por no realizar el control

Durante el trayecto, el niño puede intentar desabrocharse el cinturón o soltar el asiento infantil. Si el niño o el asiento infantil no están asegurados, pueden producirse lesiones graves e, incluso, mortales.

#### Si el niño o el asiento infantil no están asegurados:

- ▶ Detenga el vehículo de inmediato, en cuanto la situación del tráfico lo permita.
- ▶ Asegúrese de que el asiento infantil está fijado.
- ▶ Asegúrese de que el niño lleva el cinturón bien abrochado.

- i** Recomendamos hacer pausas regulares en los viajes largos para mayor comodidad del niño. Permita al niño que se mueva.

## 5.3 Desabrochar el cinturón del niño

### ⚠ ADVERTENCIA

#### Peligro de lesiones debido a objetos no asegurados dentro del vehículo

En caso de frenada de emergencia o accidente, el asiento suelto puede lesionar a los ocupantes del vehículo.

- ▶ Fije siempre el asiento infantil en el vehículo, aunque no vaya a transportar a ningún niño.
- ▶ Para desabrochar el cinturón del niño/la niña, pulse la tecla roja del broche del cinturón.
- i** Para que el niño/la niña pueda subir cómodamente para el siguiente viaje, afloje las correas de los hombros.

# 6 Limpieza y mantenimiento

## 6.1 Broche del cinturón

### 6.1.1 Desmontaje del broche del cinturón

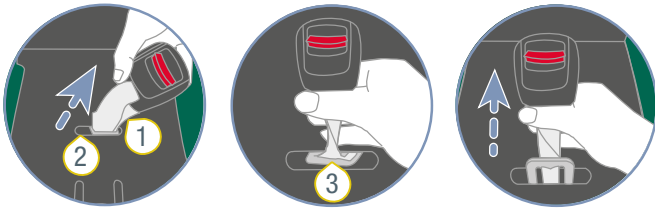

- ① Correa de entepierna  
② Ranura  
③ Placa metálica

- ▶ Retire la funda de la bandeja de asiento (véase "Funda", la página 18).
- ▶ Gire la correa de entepierna 1 con la placa metálica 3 en la ranura 2.
- ▶ Pase la placa metálica 3 con el canto estrecho hacia delante por la ranura para cinturón.

ⓘ La placa metálica se encuentra en la parte inferior del asiento para niños, en la posición del broche del cinturón.

### 6.1.2 Limpieza del broche del cinturón

1. Deje el broche del cinturón en remojo durante al menos una hora. Para ello, utilice agua caliente con lavavajillas.
2. Enjuague bien el broche del cinturón y séquelo.

### 6.1.3 Colocación del broche del cinturón

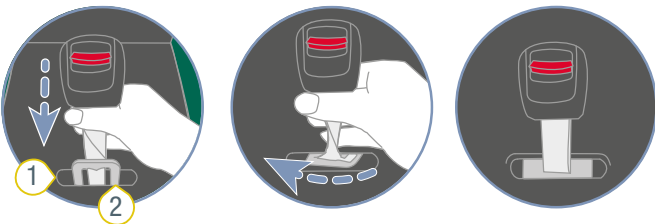

- ① Ranura  
② Placa metálica

1. Pase la placa metálica 2 por delante completamente por la ranura 1.  
**TIP** Compruebe la orientación del broche del cinturón.
2. Gire la correa de entepierna con la placa metálica 2 90° hasta que esté enganchada en perpendicular al sentido de la marcha en la ranura 1.

⚠ **ADVERTENCIA** Riesgo de lesiones debido a un broche del cinturón no asegurado.

- ▶ Asegúrese de que el broche del cinturón está bien fijado a la bandeja de asiento, tirando con fuerza del mismo.
3. Vuelva a fijar la funda (véase "Funda", la página 18).

## 6.2 Funda

### ⚠ ADVERTENCIA

**Peligro de lesiones debido a la ausencia de piezas**  
No se garantiza la retención segura.

- ▶ El producto no deberá utilizarse sin funda del asiento.

### 6.2.1 Desenfunde la funda

ⓘ La cubierta del asiento infantil consta de varias piezas.

1. Afloje todas las fijaciones.
2. Saque las distintas piezas de la funda del asiento infantil.

### 6.2.2 Limpieza de la funda

ⓘ Puede retirar las siguientes fundas para lavarlas en la lavadora:

- ▶ Funda del reposacabezas.
- ▶ Funda de la bandeja de asiento.
- ▶ Funda del broche del cinturón.

▶ Observe las indicaciones en la etiqueta de lavado de la funda.

- ▶ Lave la funda a 30 °C con un detergente suave en un programa para prendas delicadas de la lavadora.
- ▶ Puede retirar los cojines para los hombros para lavarlos con lejía con detergente templada.
- ▶ Puede limpiar las piezas de plástico y los cinturones y correas con lejía con detergente.
- ▶ No utilice detergentes abrasivos (como disolventes).

### 6.2.3 Colocación de la funda

### ⚠ ADVERTENCIA

**Riesgo de lesiones debido a la ausencia de la funda del asiento.**

La funda del asiento es un elemento de seguridad que forma parte integral del asiento infantil. No utilizar la funda del asiento puede provocar lesiones graves o la muerte.

- ▶ No utilice nunca el asiento infantil sin la funda del asiento adecuada.
- ▶ Utilice exclusivamente la funda de repuesto del asiento original de Britax Römer.
- ▶ Puede obtener fundas de asiento de repuesto en su distribuidor especializado.

- ▶ Para volver a colocar la funda, proceda en orden inverso.

## ⚠ ADVERTENCIA

### Riesgo de lesiones como consecuencia de unos cinturones retorcidos

Los cinturones retorcidos influyen negativamente en la función protectora.

- ▶ Asegúrese de que los cinturones no están retorcidos.
- ▶ Asegúrese de que los cinturones se encuentren correctamente en las ranuras para el cinturón de la funda.

## 6.3 Cojines para los hombros

### 6.3.1 Retirada de los cojines para los hombros

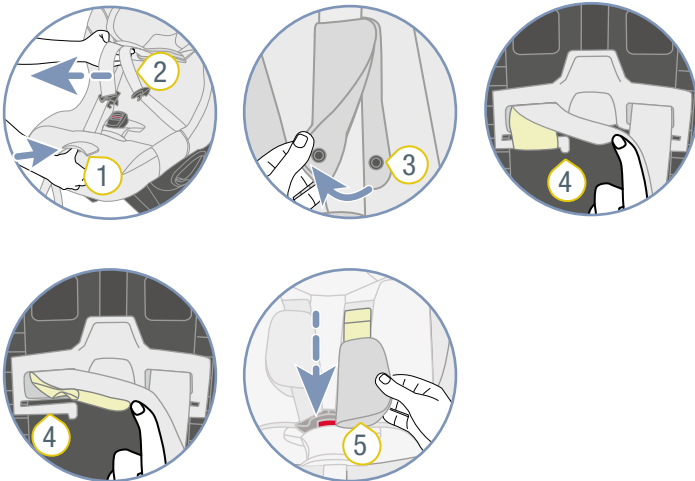
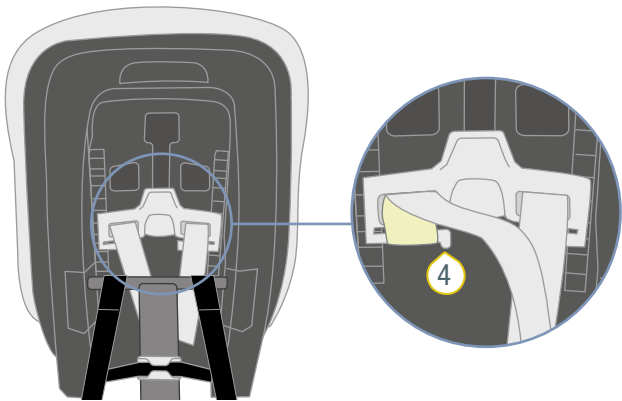

- ① Tecla de ajuste
- ② Correas de los hombros
- ③ Botones
- ④ Paso de plástico
- ⑤ Cojines para los hombros

1. Para aflojar el mecanismo de correas, pulse la tecla de ajuste 1 y tire simultáneamente de las dos correas de los hombros 2 hacia delante.

- ① Los cojines para los hombros **no** están unidos a las correas de los hombros. Si tira de los cojines para los hombros **no** se afloja el mecanismo de correas. Tire solamente de las correas de los hombros.

2. Abra los cojines para los hombros 2 por los botones laterales.
3. Desenganche de los pasos de plástico 4 las trabillas de cinturón de los cojines para los hombros.

- ① Las trabillas de los cojines para los hombros pueden desengancharse más fácilmente de las barras de plástico si tira un poco de los extremos de las correas de los hombros.

4. Extraiga los cojines para los hombros 1 de las ranuras de cinturón hacia delante.

### 6.3.2 Colocar los cojines para los hombros

## ⚠ ADVERTENCIA

### Riesgo de lesiones por ausencia de los cojines para los hombros

Los cojines para los hombros son un componente integral de seguridad del asiento infantil. Si no se utilizan los cojines para los hombros, pueden producirse lesiones graves e, incluso, mortales.

- ▶ No utilice nunca el asiento infantil sin los cojines para los hombros adecuados.
- ▶ Utilice exclusivamente cojines para los hombros originales de Britax Römer.

- ▶ Para volver a colocar los cojines para los hombros, proceda en orden inverso.

## ⚠ ADVERTENCIA

### Riesgo de lesiones por cojines para los hombros retorcidos

Los cinturones retorcidos influyen negativamente en la función protectora.

- ▶ Asegúrese de que las correas y los cojines para los hombros no queden retorcidos o intercambiados.
- ▶ Asegúrese de que las correas de los hombros se encuentren correctamente en los cojines para los hombros debajo del borde de cubierta negro.

## 6.4 Cambiar la pila

## ⚠ ADVERTENCIA

### Riesgos en caso de ingestión y peligro de sufrir quemaduras

La ingestión de la pila puede provocar lesiones potencialmente mortales.

- ▶ Mantenga las pilas fuera del alcance de los niños.

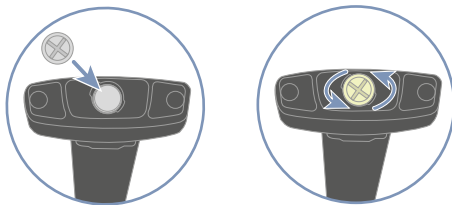
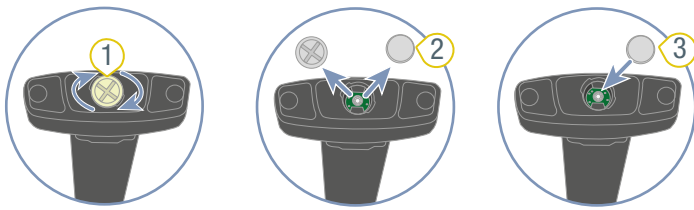

① Tapa

③ Pila nueva

② Pila usada

#### Solución:

- ▶ Limpie el broche del cinturón (véase "Broche del cinturón", la página 18).

1. Afloje la tapa 1.

**TIP** La tapa puede aflojarse con una moneda.

2. Retire la pila usada 2.

3. Deseche la pila usada 2 correctamente.

4. Inserte una nueva pila 3 del tipo CR1632.

**⚠ ADVERTENCIA** Riesgo de lesiones debido a un funcionamiento incorrecto

- ▶ Nunca use una pila que tenga signos de fugas o grietas.
- ▶ No exponga la pila a fuentes de calor intenso ni al fuego. De hacerlo la pila podría estallar o explotar.
- ▶ No utilice una pila recargable.
- ▶ Observe las instrucciones de seguridad que figuran en el embalaje de la pila.

5. Observe y respete la posición de los polos.

① Coloque la pila de modo que el polo negativo quede orientado hacia el pie de apoyo.

6. Coloque y apriete la tapa 1.

## 6.5 Resolución de problemas

### Broche del cinturón

El broche del cinturón es un componente integral del asiento infantil y cumple una función importante para asegurar al niño/la niña. Asegúrese de que el broche del cinturón funciona correctamente.

#### Posibles problemas:

- Después de pulsar el botón de desacoplamiento rojo, las lengüetas del cierre se sueltan, pero lentamente.
- Las lengüetas del cierre ya no encastran.
- Las lengüetas del cierre encastran, pero no de manera audible.
- Las lengüetas del cierre solo entran en el broche del cinturón con dificultad.
- Para abrir el broche del cinturón hace falta mucha fuerza.

# 7 Almacenamiento y eliminación

---

## 7.1 Almacenamiento

Observe la siguiente información si no va a utilizar el producto durante un periodo de tiempo prolongado.

- ▶ Guarde el producto en un lugar seguro y seco.
- ▶ Respete una temperatura de almacenamiento de entre 20 y 25 °C.
- ▶ No deposite objetos pesados sobre el producto.
- ▶ No almacene el producto directamente junto a fuentes de calor ni expuesto a la luz solar directa.
- ▶ Proteja el producto de la humedad, los líquidos, el polvo y la neblina salina.

## 7.2 Eliminación

- ▶ No desmonte el producto.
- ▶ Deseche la pila en un contenedor específico para pilas.

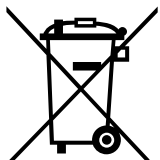

- ▶ Evite el uso del producto defectuoso por parte de terceros.

---

  - ① Corte las correas de los hombros.  
Retire la etiqueta de homologación.
- ▶ Observe y siga las disposiciones de eliminación vigentes en su país.

## 8 Contacto

---

Si tiene alguna duda, contáctenos:

BRITAX RÖMER Child Safety EMEA

[www.britax-roemer.com](http://www.britax-roemer.com)

[contact@britax.com](mailto:contact@britax.com)

BRITAX RÖMER Kindersicherheit GmbH

Theodor-Heuss-Straße 9

89340 Leipheim

Alemania