

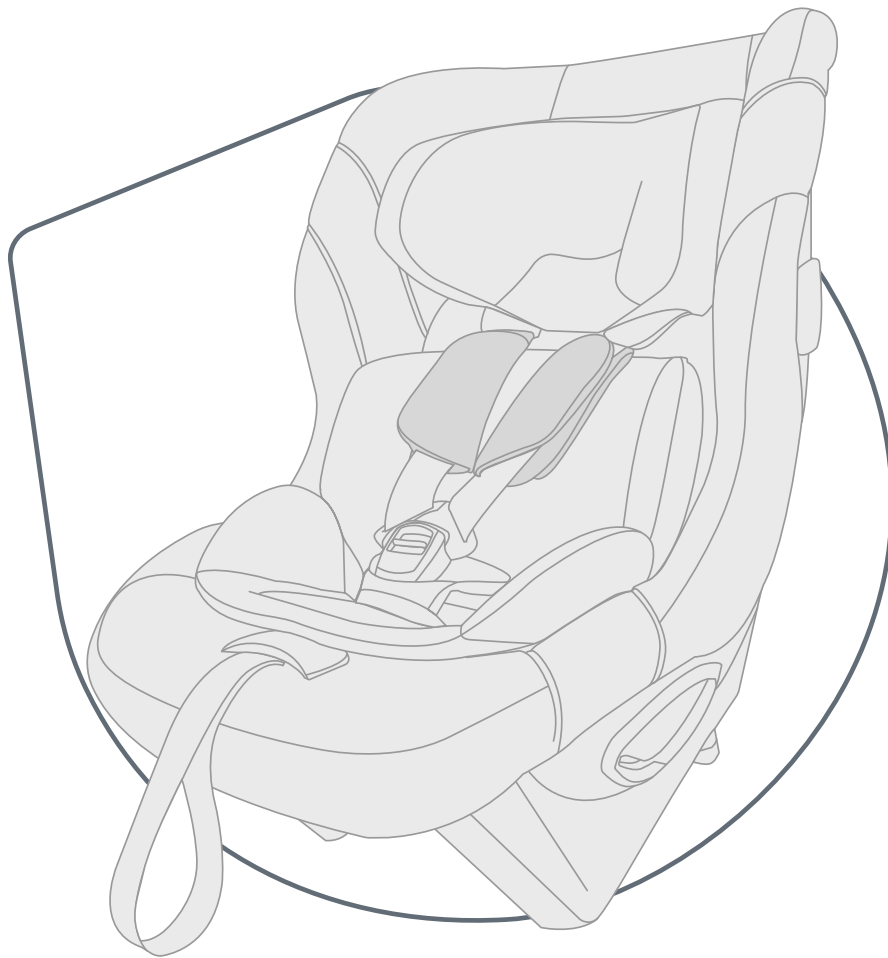

# MAX-SAFE PRO

## MANUAL DE INSTRUÇÕES



PT

# Índice

---

<b>1</b>	<b>Explicação dos símbolos.....</b>	<b>3</b>
<b>2</b>	<b>Segurança.....</b>	<b>4</b>
2.1	Manual de instruções.....	4
2.2	Finalidade.....	4
2.3	Aplicação incorreta.....	4
2.4	Indicações de segurança.....	4
<b>3</b>	<b>Configurações.....</b>	<b>6</b>
3.1	Ajustar apoio para a cabeça.....	6
3.2	Fixar o Spacer.....	6
3.3	Usar almofadado do banco.....	6
3.4	SICT.....	7
<b>4</b>	<b>Utilização no veículo.....</b>	<b>9</b>
4.1	Selecionar o lugar de assento.....	9
4.2	Preparar os ilhós.....	9
4.3	Fixar a cadeira de criança.....	12
4.4	Soltar a cadeira de criança.....	16
<b>5</b>	<b>Apertar e desapertar as fivelas.....</b>	<b>17</b>
5.1	Colocar o cinto à criança.....	17
5.2	Verificar antes de cada viagem.....	18
5.3	Retirar o cinto à criança.....	18
<b>6</b>	<b>Limpeza e manutenção.....</b>	<b>19</b>
6.1	Fecho do cinto.....	19
6.2	Revestimento.....	19
6.3	Proteção para os ombros.....	20
6.4	Trocar a pilha.....	20
6.5	Resolução de problemas.....	21
<b>7</b>	<b>Armazenamento e eliminação.....</b>	<b>22</b>
7.1	Armazenamento.....	22
7.2	Eliminação.....	22
<b>8</b>	<b>Contacto.....</b>	<b>23</b>

# 1 Explicação dos símbolos

## Avisos

Os avisos são utilizados neste manual de instruções para assinalar situações potencialmente perigosas. Os avisos informam-no sobre os seguintes pontos:

- Nível de perigo,
- Natureza e origem do perigo,
- Consequências do incumprimento,
- Medidas de segurança.

Os avisos são apresentados da seguinte forma:

### ATENÇÃO

#### Natureza e origem do perigo

Consequências do incumprimento

#### ► Medidas de segurança

Nível de perigo	Significado
PERIGO	Indica situações perigosas que, se não forem evitadas, resultarão em ferimentos graves ou morte.
AVISO	Indica uma situação perigosa que, se não for evitada, pode resultar em ferimentos graves ou morte.
CUIDADO	Indica uma situação perigosa que, se não for evitada, pode resultar em ferimentos menores ou moderados.
NOTA	Indica processos que podem conduzir a danos materiais.

## Sinais e símbolos

 Chama a sua atenção para informações importantes.

## Passo de ação único

► ...

## Passo de ação

1. Solicita-lhe que adote medidas.
2. Sequência definida de passos de ação.
3. ...

## Resultado da ação

- ✓ Aqui encontra o resultado de uma sequência de passos de ação.

## 2 Segurança

### 2.1 Manual de instruções

Este manual de instruções faz parte do produto e contribui para uma utilização segura. A inobservância pode causar ferimentos graves, que podem ser fatais. Em caso de dúvidas, não utilize o produto e contacte imediatamente o comerciante.

- ▶ Leia o manual de instruções.

### 2.2 Finalidade

Este produto está concebido, testado e aprovado em conformidade com os requisitos da norma ONU R129/03.

Este produto destina-se à segurança de uma criança no veículo. Está aprovado para as seguintes indicações:

Designação	Valor
Altura	61 – 125 cm
	① Utilize o almofadado do banco se a criança tiver uma altura de 61 a 87 cm.
Peso	≤ 36 kg

Utilize este produto apenas em assentos do veículo voltados para a frente.

A homologação extingue-se se efetuar alterações neste produto. As alterações devem ser efetuadas exclusivamente pelo fabricante. Os autocolantes no produto são um componente importante do produto.

- ▶ Não faça nenhuma alteração no produto.
- ▶ Não remova nenhuns autocolantes do produto.

### 2.3 Aplicação incorreta

- ▶ Não utilize o produto como um brinquedo.
- ▶ Não utilize o produto como assento fora do veículo, nem mesmo para a sessão de teste.
- ▶ Utilize apenas os pontos de fixação para fixar a cadeira de criança que são descritos neste manual de instruções.
- ▶ Nunca fixe o produto com um cinto de 2 pontos de fixação.
- ▶ Tenha em atenção que o produto não fique preso entre objetos duros (porta do carro, calhas do assento, etc.).
- ▶ Manter o produto afastado de humidade, água, líquidos, pó e névoa salina.
- ▶ Não coloque objetos pesados sobre o produto.

- ▶ Nunca lubrifique nem aplique óleo em qualquer parte do produto.
- ▶ Os revestimentos sensíveis dos assentos dos carros podem ficar danificados. Use a base para a cadeira de criança Britax Römer. Esta pode ser adquirida à parte.

### 2.4 Indicações de segurança

#### ⚠ ATENÇÃO

##### Perigo de ferimento se a cadeira de criança estiver danificada

Em caso de acidente, é possível que a cadeira de criança fique danificada, sem que os danos sejam imediatamente evidentes. Caso ocorra outro acidente, podem surgir ferimentos graves.

- ▶ Nunca utilize um produto danificado.
- ▶ Substitua o produto na sequência de algum acidente.
- ▶ Envie o produto danificado para inspeção pela Britax Römer (mesmo que tenha apenas caído ao chão).
- ▶ Verifique regularmente todas as peças importantes relativamente a danos.
- ▶ Certifique-se que todos os componentes mecânicos estão funcionais.

#### ⚠ ATENÇÃO

##### Perigo de queimaduras por componentes quentes

Os componentes do produto podem aquecer devido à radiação solar. A pele das crianças é sensível, podendo ser assim ficar lesionada.

- ▶ Proteja o produto contra a radiação solar intensa direta, quando não está a ser usado.

#### ⚠ ATENÇÃO

##### Perigo de vida devido a ação do calor ou frio

Existe risco de ferimentos e mesmo perigo de vida caso as crianças fiquem expostas durante longos períodos a calor ou frio elevados.

- ▶ Nunca deixe as crianças no veículo sem supervisão.

#### ⚠ ATENÇÃO

##### Perigo de ferimentos ao entrar e sair

Pode ser perigoso permanecer no exterior do veículo no lado da estrada.

- ▶ Fixe e retire a cadeira de criança do lado do passeio.
- ▶ Fixe e retire a criança do lado do passeio.

## ATENÇÃO

### **Perigo de ferimento devido a objetos não fixos**

Em caso de uma travagem de emergência ou em caso de acidente, objetos e pessoas não fixos poderão ferir os outros ocupantes.

- ▶ Fixe o produto tal como descrito no manual de instruções.
  - ▶ Fixe os encostos do assento do veículo (por exemplo, encaixe o banco traseiro rebatível).
  - ▶ Fixe ou remova todos os objetos pesados ou de arestas vivas no veículo.
  - ▶ Certifique-se que todas as pessoas no veículo têm o cinto de segurança colocado.
  - ▶ Certifique-se que o produto no veículo está sempre fixado, mesmo quando não está a ser transportada nenhuma criança.
-

## 3 Configurações

### 3.1 Ajustar apoio para a cabeça

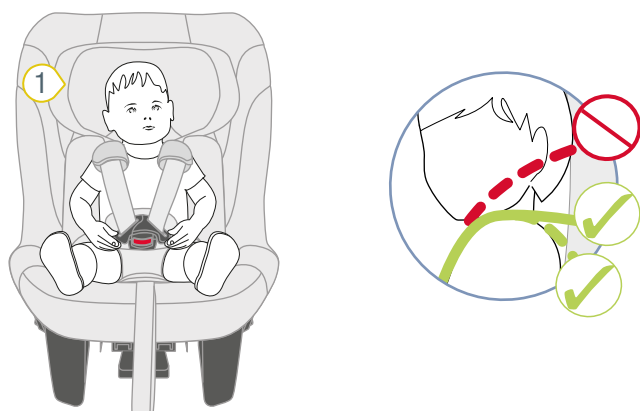

#### 1 Apoio para a cabeça

1. Verifique se o apoio para a cabeça 1 está corretamente ajustado.

ⓘ Se os cintos para os ombros estiverem à altura do ombro da criança ou ligeiramente abaixo deste, o apoio para a cabeça encontra-se corretamente ajustado.

► Se o apoio para a cabeça não estiver ajustado corretamente, siga os passos abaixo.

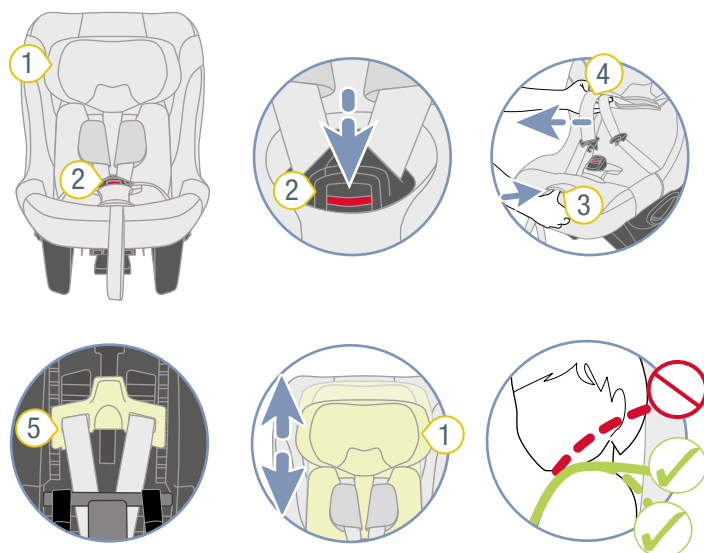

- 1 Apoio para a cabeça
- 2 Fecho do cinto
- 3 Botão de ajuste
- 4 Cintos para os ombros
- 5 Alavanca de desbloqueio

2. Abra o fecho do cinto 2, premindo o botão vermelho.
3. Para soltar o arnês, prima o botão de ajuste 3 e puxe em simultâneo ambos os cintos para os ombros 4 para a frente.

ⓘ A proteção para os ombros **não** está ligada aos cintos para os ombros. Ao puxar a proteção para os ombros, o arnês **não** fica solto. Puxe apenas pelos cintos para os ombros.

4. Incline a alavanca de desbloqueio 5.
- ✓ O apoio para a cabeça fica desbloqueado.
5. Ajuste o apoio para a cabeça 1 para a altura correta dos ombros.
6. Solte a Alavanca de desbloqueio 5.
7. Verifique se o apoio para a cabeça 1 está devidamente encaixado, empurrando para baixo o apoio para a cabeça 1.
- ✓ O apoio para a cabeça 1 está corretamente ajustado.
- ✓ O apoio para a cabeça 1 está encaixado.

### 3.2 Fixar o Spacer

ⓘ O Spacer está incluído no volume de fornecimento.

ⓘ O Spacer oferece liberdade das pernas adicional para a criança. A utilização do Spacer depende da disponibilidade de espaço do veículo.

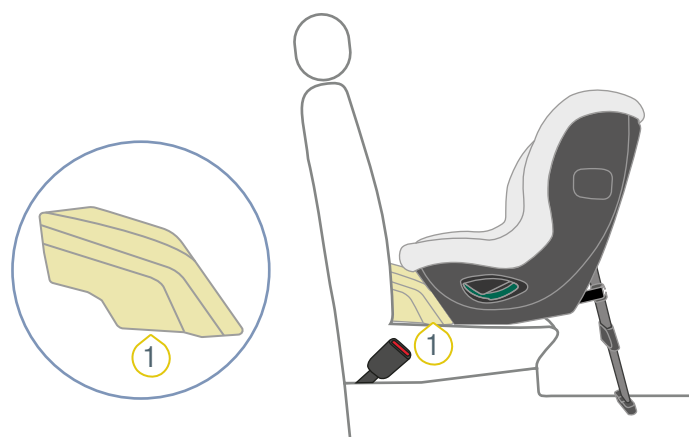

#### 1 Spacer

1. Prenda o Spacer 1 na cadeira de criança.
2. Prossiga com o capítulo "Posicionar a cadeira de criança".

### 3.3 Usar almofadado do banco

ⓘ Utilize o almofadado do banco se a criança tiver uma altura de 61 a 87 cm.

### 3.3.1 Montar o almofadado do banco

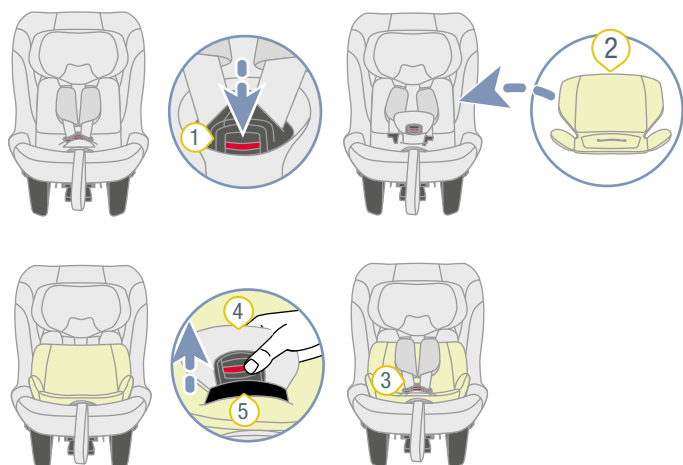

- ① Fecho do cinto
- ② Almofadado do banco
- ③ Cintos para os ombros
- ④ Proteção da união dos cintos
- ⑤ Reentrância

1. Abra o fecho do cinto 1, premindo o botão vermelho.
2. Coloque o almofadado do banco 2 na cadeira de criança.

ⓘ Respeite o alinhamento do almofadado do banco. Pode orientar-se pela etiqueta de lavagem. A etiqueta de lavagem encontra-se na traseira do almofadado do banco e deve ficar voltada para a cadeira de criança.

3. Introduza o fecho do cinto 1 e a proteção da união dos cintos 4 através da reentrância 5 na parte inferior do almofadado do banco 2.
4. Coloque ambos os cintos para os ombros 3 sobre o almofadado do banco 2.

### 3.3.2 Retirar o almofadado do banco

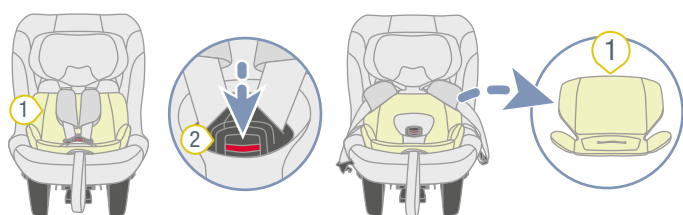

- ① Almofadado do banco
- ② Fecho do cinto

1. Abra o fecho do cinto 1, premindo o botão vermelho.
2. Retire o almofadado do banco 2.

## 3.4 SICT

ⓘ A SICT (Side Impact Cushion Technology) reduz as forças que atuam sobre a criança em caso de um impacto lateral. Quanto mais próximo o elemento SICT estiver da porta do veículo, mais elevado é o efeito protetor.

ⓘ O elemento SICT é independente do tipo de fixação. Para simplificar, nas figuras seguintes é mostrado o tipo de fixação A.

### 3.4.1 Fixar o elemento SICT

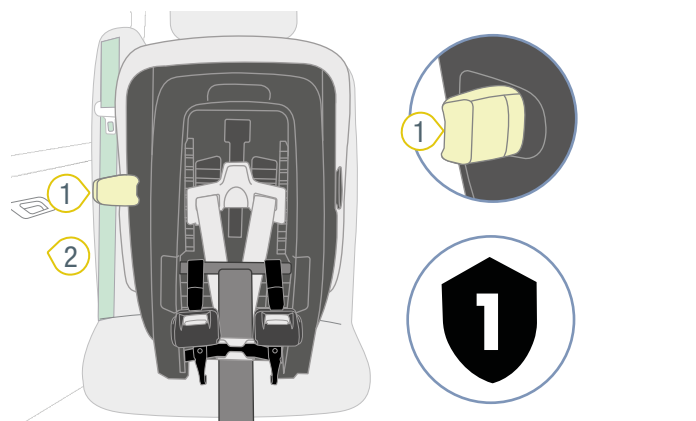

- ① Elemento SICT
- ② Porta do veículo

1. Posicione o elemento SICT 1 na lateral da cadeira de criança.

ⓘ Escolha o lado da cadeira de criança que se encontra mais próxima da porta do veículo. O **símbolo da placa** com o número 1 do elemento SICT aponta para o **símbolo da placa** do ponto de fixação SICT na cadeira de criança.

2. Empurre o elemento SICT 1 para o ponto de fixação SICT.
3. Verifique a distância entre o elemento SICT 1 e a porta do veículo 2.

## OBSERVAÇÃO

### Danos materiais devido ao elemento SICT

Em casos raros, o espaço entre o assento do veículo e a porta do veículo é tão reduzido que o elemento SICT toca na porta do veículo. Quando a porta do veículo é fechada, pode ficar riscada.

- Feche a porta do veículo com cuidado.
- Certifique-se de que o elemento SICT **não** toca na porta do veículo.
- **Não** feche completamente a porta do veículo, se o elemento SICT tocar na porta do veículo.

4. Se o elemento SICT 1 tocar na porta do veículo 2, reduza a distância do elemento SICT 1 (vide "Reduzir a distância", página 8).

- ① Se o elemento SICT **não** tocar na porta do veículo, não necessita de executar **quaisquer** outros passos.

### 3.4.2 Reduzir a distância

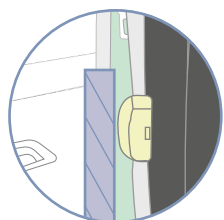
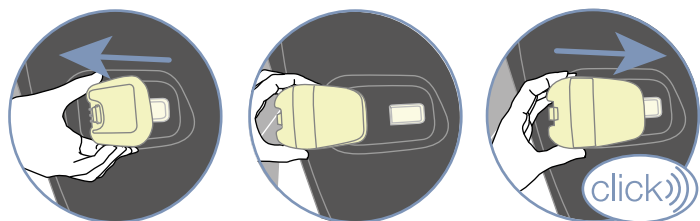
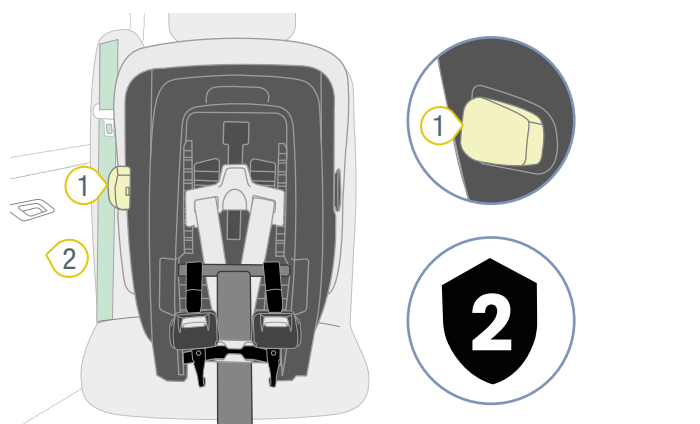

- ① Elemento SICT      ② Porta do veículo

1. Empurre o elemento SICT 1 do ponto de fixação SICT.

- ① Para soltar o elemento SICT da cadeira de criança, necessita de relativamente muita força. Agarre o elemento SICT próximo da cadeira de criança.

2. Posicione o elemento SICT 1 na lateral da cadeira de criança.

- ① O **símbolo da placa** com o número 2 do elemento SICT aponta para o **símbolo da placa** do ponto de fixação SICT na cadeira de criança.

3. Empurre o elemento SICT 1 para o ponto de fixação SICT.
4. Verifique a distância entre o elemento SICT 1 e a porta do veículo 2.

## OBSERVAÇÃO

### Danos materiais devido ao elemento SICT

Em casos raros, o espaço entre o assento do veículo e a porta do veículo é tão reduzido que o elemento SICT toca na porta do veículo. Quando a porta do veículo é fechada, pode ficar riscada.

- Feche a porta do veículo com cuidado.
- Certifique-se de que o elemento SICT **não** toca na porta do veículo.
- **Não** feche completamente a porta do veículo, se o elemento SICT tocar na porta do veículo.

5. Se o elemento SICT 1 continuar a tocar na porta do veículo 2, remova o elemento SICT (vide "Remover o elemento SICT", página 8).

- ① Se o elemento SICT **não** tocar na porta do veículo, não necessita de executar **quaisquer** outros passos.

### 3.4.3 Remover o elemento SICT



- ① Elemento SICT

1. Não utilize o elemento SICT 1 no assento do veículo selecionado.
2. Empurre o elemento SICT 1 do ponto de fixação SICT.

- ① Para soltar o elemento SICT da cadeira de criança, necessita de relativamente muita força. Agarre o elemento SICT próximo da cadeira de criança.

3. Guarde o elemento SICT 1.
4. Observe as indicações de armazenamento (vide "Armazenamento", página 22).



## 4 Utilização no veículo

### 4.1 Selecionar o lugar de assento

1. Tenha em atenção e cumpra o manual do veículo.

- ① Estão aprovados assentos do veículo orientados unicamente no sentido da marcha.

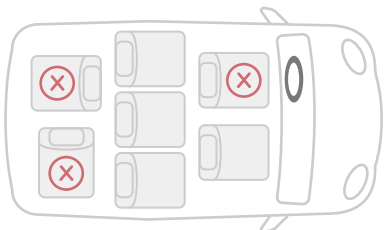

2. Escolha um lugar de assento adequado.

- ① São adequados os assentos do veículo testados e aprovados por nós. Estes podem ser consultados na nossa lista de tipos. A lista de tipos pode ser encontrada através do link: <https://manuals.britax.com/product/p1049-1>

- ① A lista dos modelos de veículos foi elaborada segundo os requisitos da norma UN R129 e contém os modelos de veículos em que o produto foi testado de acordo com as instruções do manual de instruções até ao momento da publicação. No entanto, a indicação de um determinado modelo de veículo não representa qualquer garantia da montagem do produto no veículo indicado, e advertimos que os clientes devem sempre consultar o manual de instruções para a montagem correta do produto.

- ① Se o veículo pretendido não constar da lista de tipos, contacte-nos (vide "Contacto", página 23).

3. Recomendamos que os assentos do veículo sejam posicionados da seguinte forma.

#### Quando usado num banco da frente:

- Empurre o banco da frente o mais para trás possível.

#### Quando usado no banco de trás:

- Empurre o banco de trás o mais para trás possível.
- Empurre o banco da frente o mais para a frente possível.

### 4.2 Preparar os ilhós

- ① Os fechos tipo carabina do estribo de retenção inferior devem ser engatados nos ilhós adequados. Estes ilhós podem já estar disponíveis no veículo. Se o veículo não possuir ilhós adequados, é necessário fixar as correias. As correias disponibilizam ilhós para a fixação das cintas inferiores.

1. Verifique se o assento do veículo selecionado possui uma das variantes de fixação seguintes.

**TIP** Para mais informações, consulte o manual do veículo.

– Ilhós do veículo

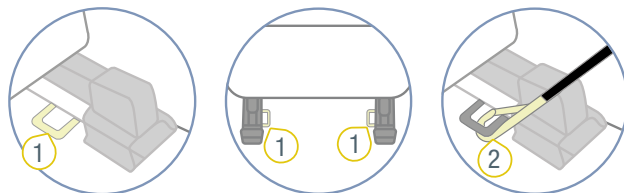

① Ilhós do veículo      ② Fecho tipo carabina

– Cinta de fixação na calha (calhas com distância ao piso do veículo)

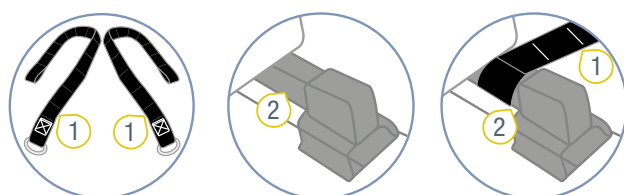

① Cinta de fixação      ② Calha

– Cinta de fixação na articulação do banco (assento do veículo com articulação)

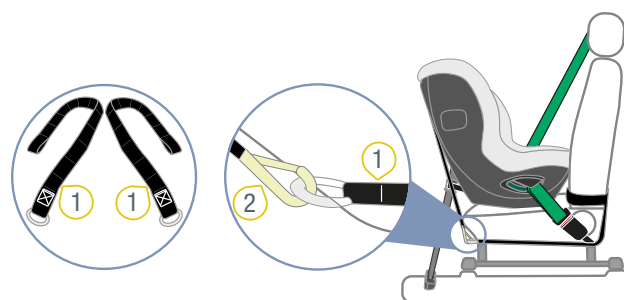

① Cinta de fixação      ② Fecho tipo carabina

2. Opte por uma variante de fixação disponível no veículo.

## 4.2.1 Usar os ilhós do veículo

❗ Se já estiverem disponíveis ilhós para o assento do veículo selecionado, não é necessário fixar qualquer cinta de fixação. Os fechos tipo carabina são presos diretamente nos ilhós. A fixação dos fechos tipo carabina depende do assento do veículo selecionado. Fazemos a distinção entre os seguintes assentos do veículo.

### ▶ Banco individual

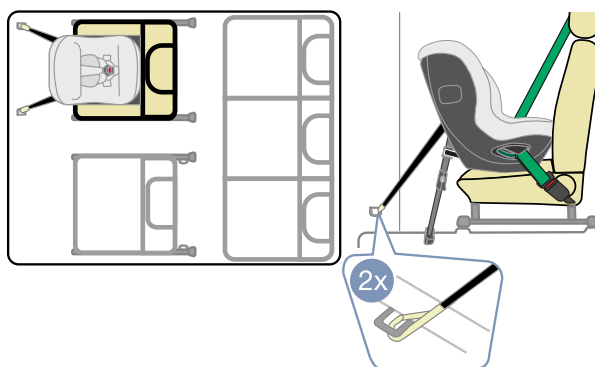

### ▶ Um banco central

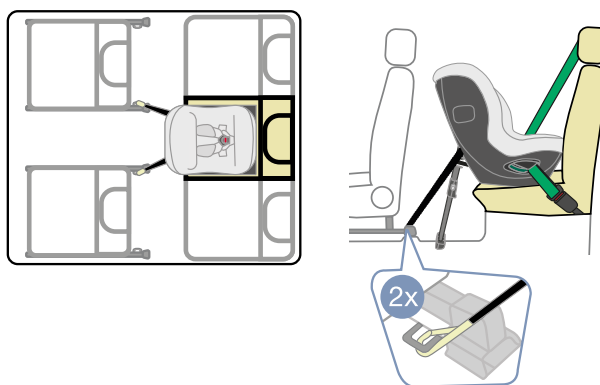

### ▶ Um banco exterior

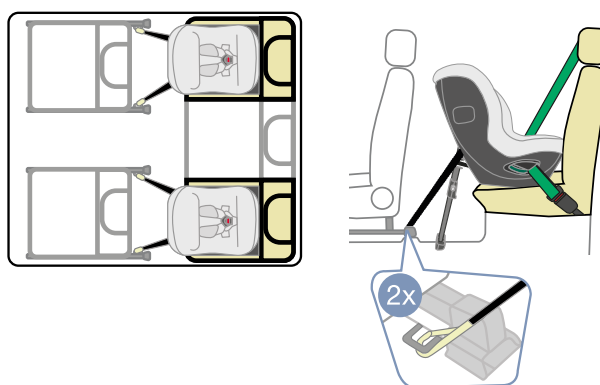

## 4.2.2 Fixar a cinta de fixação na calha

### OBSERVAÇÃO

#### Danos materiais devido à cinta de fixação

Se a cinta de fixação for desviada através de peças de plástico ou componentes elétricos do veículo, estes podem sofrer danos.

- ▶ Certifique-se que as cintas de fixação não são direcionadas sobre peças de plástico ou componentes elétricos do veículo.

❗ A fixação das cintas de fixação depende do assento do veículo selecionado. Fazemos a distinção entre os seguintes assentos do veículo.

#### – Banco individual

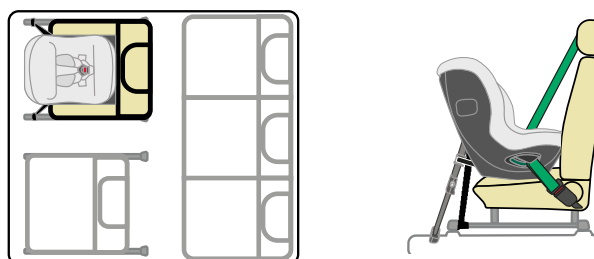

#### – Um banco central

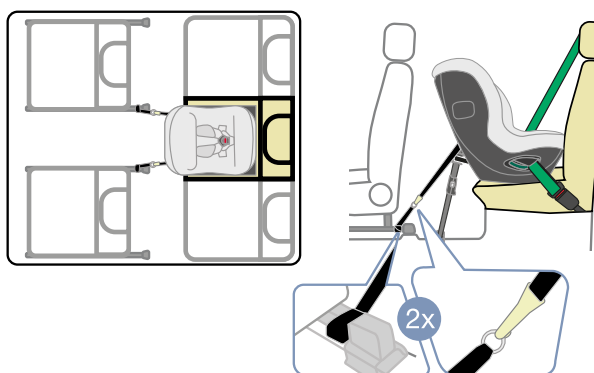

#### – Um banco exterior

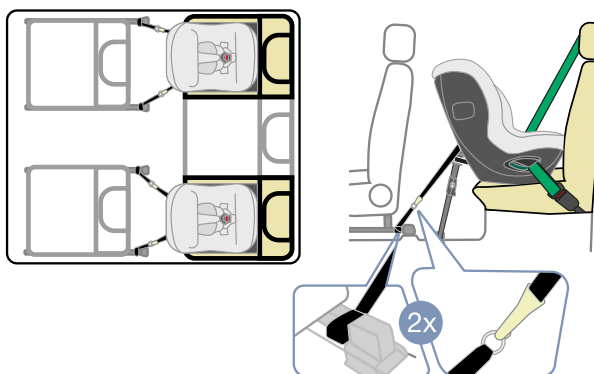

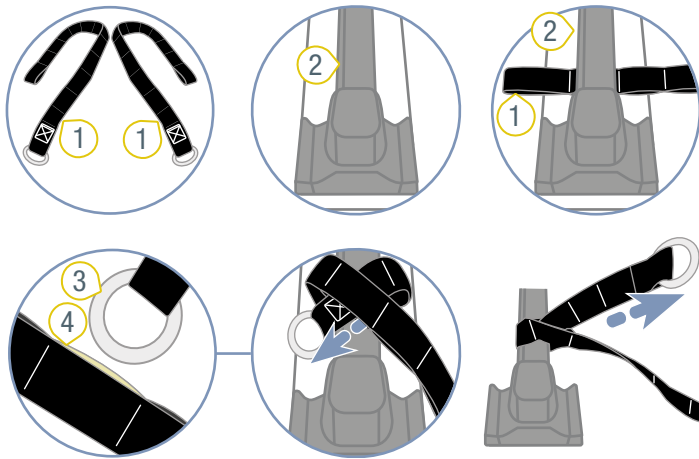

- ① Cinta de fixação
- ② Calha
- ③ Anel metálico
- ④ Presilha

1. Verifique qual a variante de fixação permitida pelo veículo.
  2. Introduza cinta de fixação 1 em volta da calha 2.
  3. Introduza o anel metálico 3 por uma das presilhas 4.  
**TIP** Quanto mais justa a cinta de fixação estiver na calha, melhor.
  4. Estique o enrolamento.
- ✓ Ambas as cintas de fixação estão preparadas.

#### 4.2.3 Fixar a cinta de fixação à articulação do banco

### OBSERVAÇÃO

#### Danos materiais devido à cinta de fixação

Se a cinta de fixação for desviada através de peças de plástico ou componentes elétricos do veículo, estes podem sofrer danos.

- ▶ Certifique-se que as cintas de fixação não são direcionadas sobre peças de plástico ou componentes elétricos do veículo.

① A fixação das cintas de fixação depende do assento do veículo seleccionado. Fazemos a distinção entre os seguintes assentos do veículo.

- Banco individual

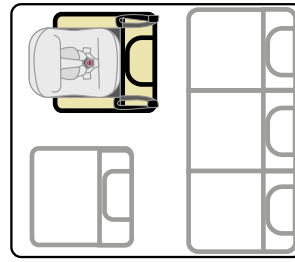

- Um banco central

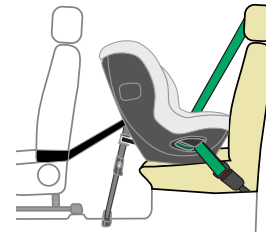
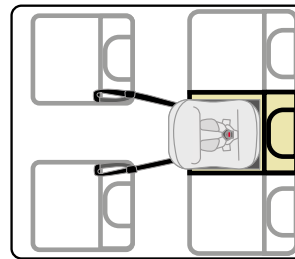

- Um banco exterior

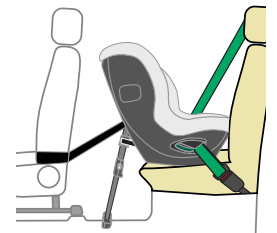
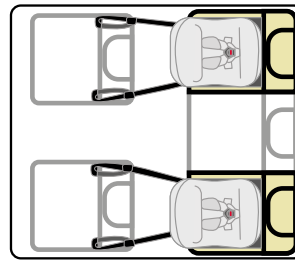

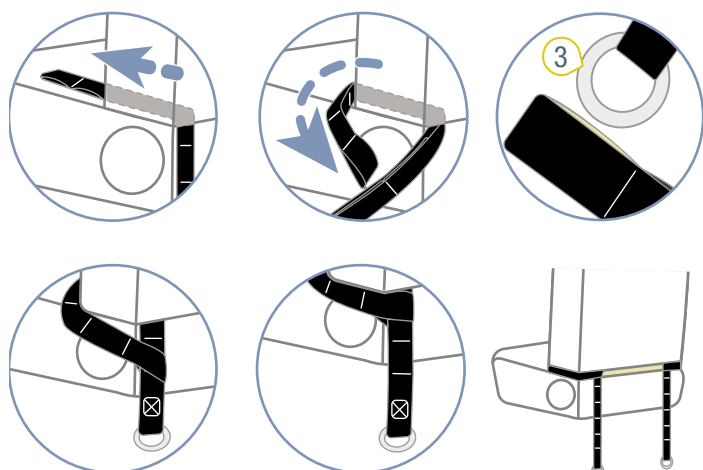
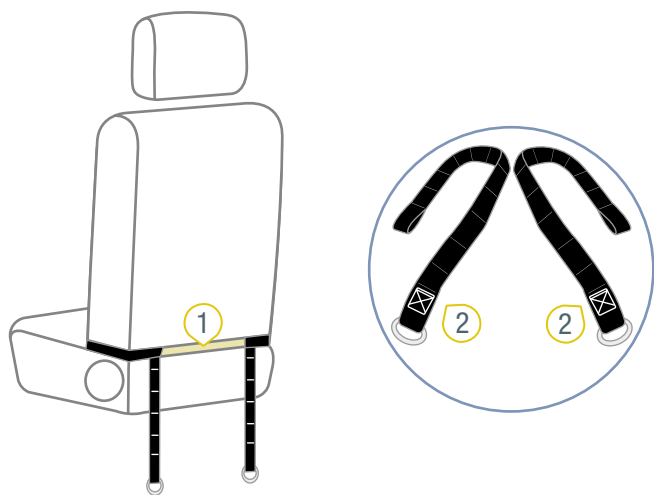

① Prega do banco

③ Anel metálico

② Cinta de fixação

1. Verifique qual a variante de fixação permitida pelo veículo.
2. Introduza a cinta de fixação 2 pela prega do banco 1.
3. Introduza a cinta de fixação 2 em volta da articulação do banco.
4. Introduza o anel metálico 3 através de uma das presilhas.

**TIP** Quanto mais justa estiver a cinta de fixação em volta da articulação do banco, melhor.

5. Estique o enrolamento.

✓ Ambas as cintas de fixação estão preparadas.

## 4.3 Fixar a cadeira de criança

### 4.3.1 Posicionar a cadeira de criança

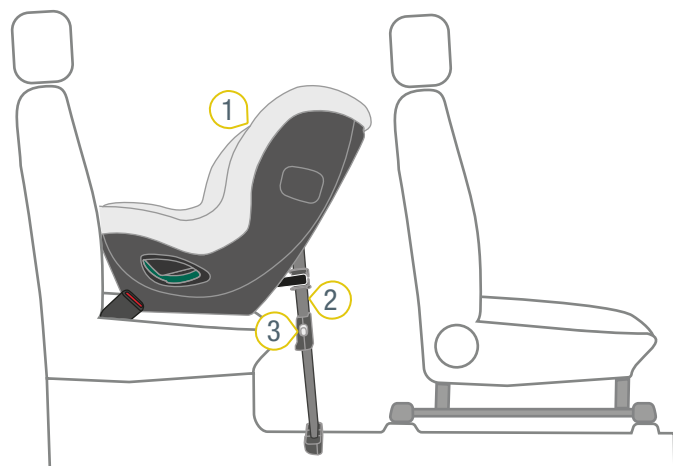

① Cadeira de criança ③ Botões de ajuste

② Perna de apoio

1. Opcional: posicione o Spacer (vide "Fixar o Spacer", página 6).
  - ⓘ Em seguida, descreve-se a fixação da cadeira de criança sem o Spacer, embora também se aplique à utilização com o Spacer.
2. Coloque a cadeira de criança 1 no assento do veículo pretendido.
3. Dobre a perna de apoio 2 completamente afastada da cadeira de criança.
4. Prima ambos os botões de ajuste 3.
  - ✓ A perna de apoio estende-se até ao piso.
  - ✓ Ambos os botões de ajuste 3 engatam de forma audível.
5. Certifique-se que a cadeira de criança fica encostada ao encosto do assento do veículo.

### 4.3.2 Preparar a cadeira de criança

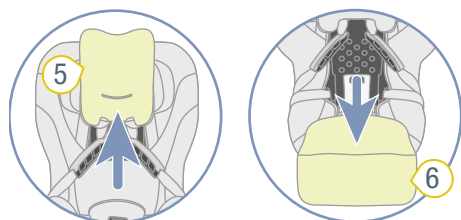
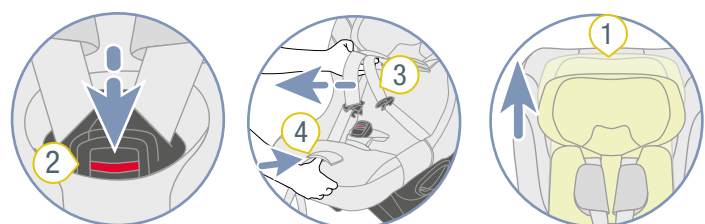
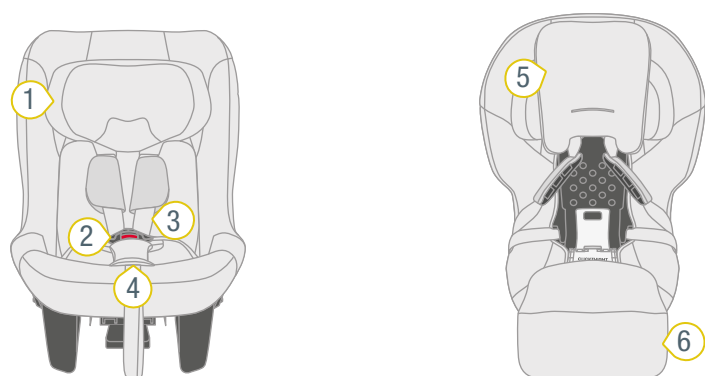

- ① Apoio para a cabeça
- ② Fecho do cinto
- ③ Cintos para os ombros
- ④ Botão de ajuste
- ⑤ Revestimento do apoio para a cabeça
- ⑥ Revestimento

1. Abra o fecho do cinto 2.
2. Para soltar o arnês, prima o botão de ajuste 4 e puxe em simultâneo ambos os cintos para os ombros 3 para a frente.

ⓘ A proteção para os ombros **não** está ligada aos cintos para os ombros. Ao puxar a proteção para os ombros, o arnês **não** fica solto. Puxe apenas pelos cintos para os ombros.

3. Retire o almofadado do banco (vide "Retirar o almofadado do banco", página 7).
4. Dobre o revestimento 5 dos apoios para a cabeça para cima.
5. Afaste o revestimento 6 para a frente.

### 4.3.3 Posicionar o cinto de segurança

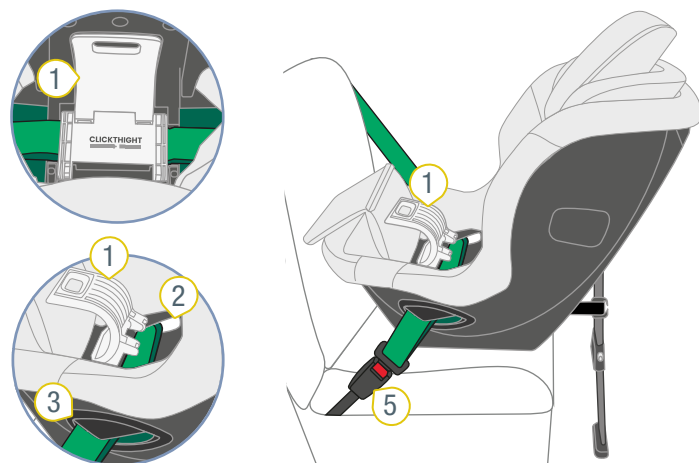

- ① Tampa
- ② Primeira guia do cinto
- ③ Segunda guia do cinto
- ④ Fecho do cinto
- ⑤ Fecho do cinto do veículo

1. Abra a tampa 1.

**TIP** Recomendamos puxar o cinto de segurança do veículo o comprimento de um braço. Isto simplifica a introdução do cinto de segurança através da cadeira de criança.

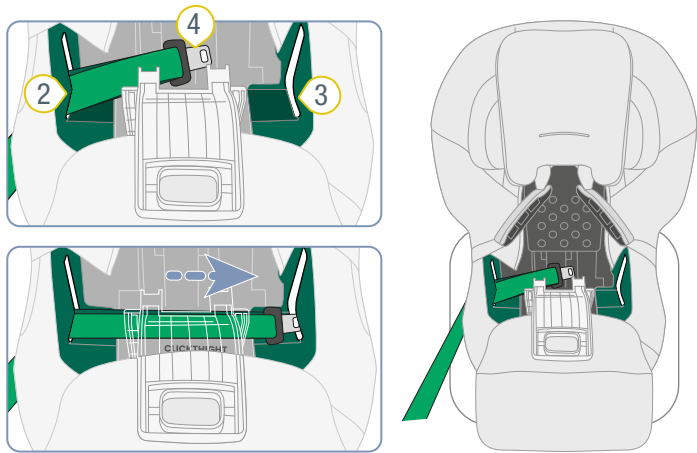
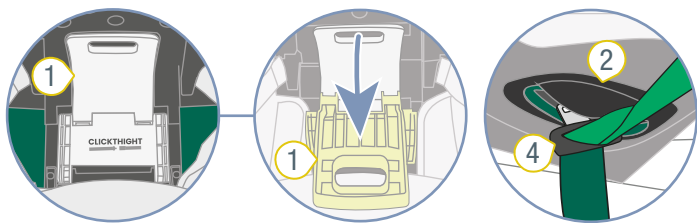

- ① Tampa
- ② Primeira guia do cinto
- ③ Segunda guia do cinto
- ④ Fecho do cinto
- ⑤ Fecho do cinto do veículo

2. Introduza a patilha do fecho do cinto 4 pela primeira guia do cinto 2.
3. Introduza a patilha do fecho do cinto 4 por baixo da tampa 1.
4. Introduza a patilha do fecho do cinto 4 pela segunda guia do cinto 3.
5. Encaixe a patilha do fecho do cinto 4 no fecho do cinto do veículo 5.

#### 4.3.4 Fixar o cinto de segurança do veículo

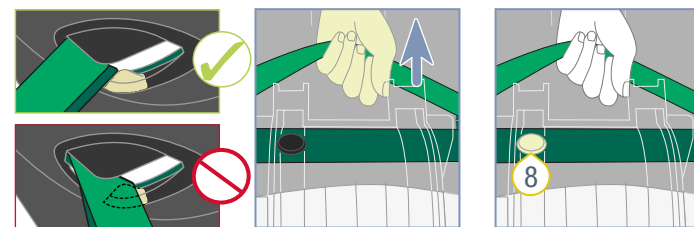
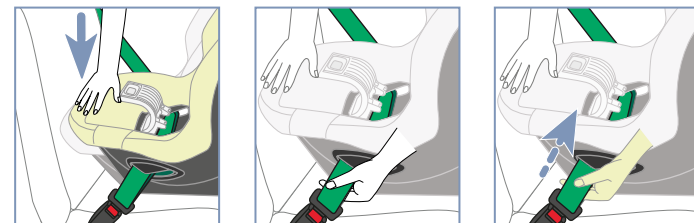
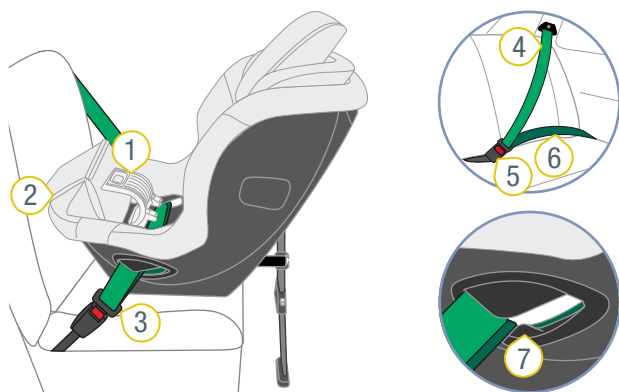

- ① Tampa
- ② Extremidade inferior da cadeira de criança
- ③ Fecho do cinto
- ④ Cinto diagonal
- ⑤ Fecho do cinto do veículo
- ⑥ Cinto abdominal
- ⑦ Limitador do cinto
- ⑧ Peça externa

1. Apoie-se com uma mão na extremidade inferior 2 da cadeira de criança. Mantenha a pressão na extremidade inferior 2 até ao último passo,
  - ⓘ Ao apoiar-se, garante que a cadeira de criança assenta completamente sobre o estofado do banco. Esta tensão prévia é necessária para garantir uma fixação estável com o cinto de segurança do veículo.
2. Por cima da patilha do fecho do cinto 3, agarre o cinto diagonal 4 e segure-o firmemente.
3. Estique o cinto abdominal 6, puxando pelo cinto diagonal 4.
4. Certifique-se que o cinto abdominal 6 não assenta sobre o limitador do cinto 7 em nenhum dos lados.
5. Prender o cinto diagonal 4 ao centro da cadeira de criança.

6. Verifique se existem peças exteriores **8** do cinto de segurança do veículo na área da tampa **1** ou das guias do cinto. Se for este o caso, desloque a cadeira de criança para o lado. Volte a esticar o cinto de segurança.
- TIP** As peças exteriores **8** podem ser, por exemplo, rebites ou presilhas.

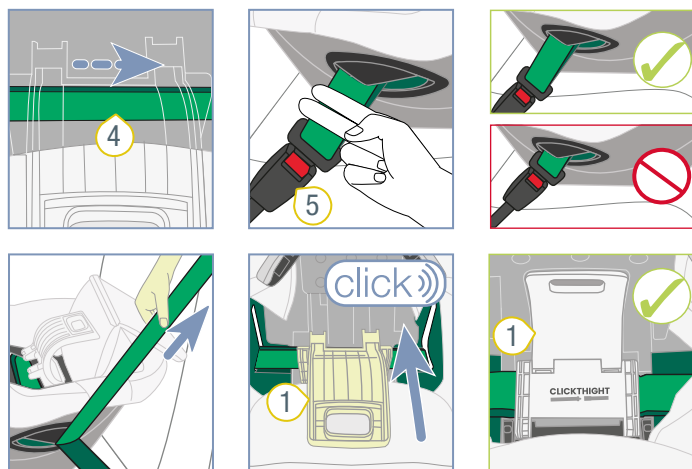

- ① Tampa
- ⑤ Fecho do cinto do veículo

- ④ Cinto diagonal

7. Estique o cinto de segurança do veículo, puxando o cinto diagonal **4**.
8. Verifique se o fecho do cinto do veículo **5** tem, pelo menos, dois dedos de distância em relação à guia do cinto. Se for este o caso, desloque a cadeira de criança para o lado. Volte a esticar o cinto de segurança.
9. Agarre o cinto diagonal **4** por fora da cadeira de criança.
10. Estique o cinto de segurança do veículo, puxando o cinto diagonal **4**.
11. Fixe o cinto de segurança do veículo fechando a tampa **1**.
- ✓ A tampa encaixa de forma audível.
12. Solte a extremidade inferior **2** da cadeira de criança.
- ✓ O cinto de segurança do veículo está apertado continuamente.
  - ✓ A tampa está fechada.
  - ✓ O fecho do cinto do veículo não está na guia do cinto.
  - ✓ O cinto de segurança do veículo não está no limitador do cinto.

#### 4.3.5 Posicionar o revestimento

1. Dobre o revestimento para trás.
2. Dobre o revestimento do apoio para a cabeça para baixo.
3. Coloque o almofadado do banco.

#### 4.3.6 Ajustar a perna de apoio

- ⓘ A perna de apoio contém sensores. Estes suportam a fixação correta da perna de apoio. Os sensores verificam se a perna de apoio está completamente aberta, suficientemente extraída e se está no chão. Caso a verificação falhe, soa um som de controlo. Este indica que a perna de apoio está fixa incorretamente.

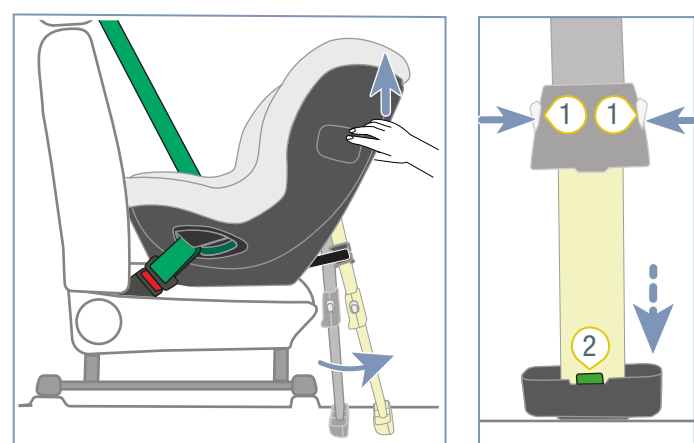
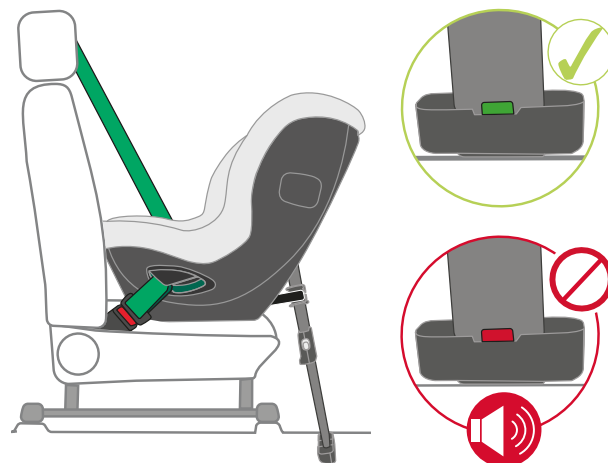

- ① Botões de ajuste
- ② Indicador de apoio

1. Puxe as tiras de película para fora do compartimento da pilha.
- ✓ O som de controlo soa.
- ⚠ **CUIDADO** Se não ouvir nenhum som, isso pode querer dizer que a pilha está descarregada.
  1. Verifique a pilha regularmente.
  2. Substitua a pilha usada por uma nova (vide "Trocar a pilha", página 20).
2. Puxe a cadeira de criança ligeiramente para cima pelo encosto.
3. Afaste a perna de apoio completamente da cadeira de criança.
  - ✓ As cintas da perna de apoio estão esticadas.
4. Prima ambos os botões de ajuste **1**.
  - ✓ A perna de apoio estende-se até ao piso.
5. Solte a cadeira de criança e a perna de apoio.
  - ✓ Ambos os botões de ajuste **1** engatam de forma audível.

- ✓ O indicador de apoio **2** mostram a cor verde.
- ✓ O som de controlo não se ouve.

**⚠ ATENÇÃO** Risco de ferimentos provocados por perna de apoio instável. **Nunca** coloque nenhum objeto por baixo da perna de apoio. Certifique-se de que a perna de apoio fica estável, no chão do veículo.

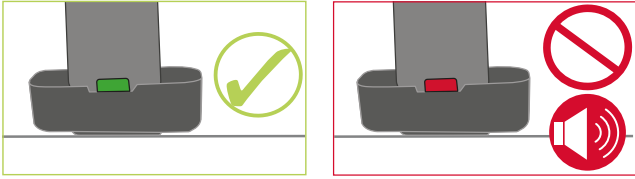

6. Se continuar a ouvir o som de controlo ou o indicador do apoio **2** ficar vermelho, repita o ajuste da perna de apoio.

#### 4.3.7 Fixar os fechos tipo carabina

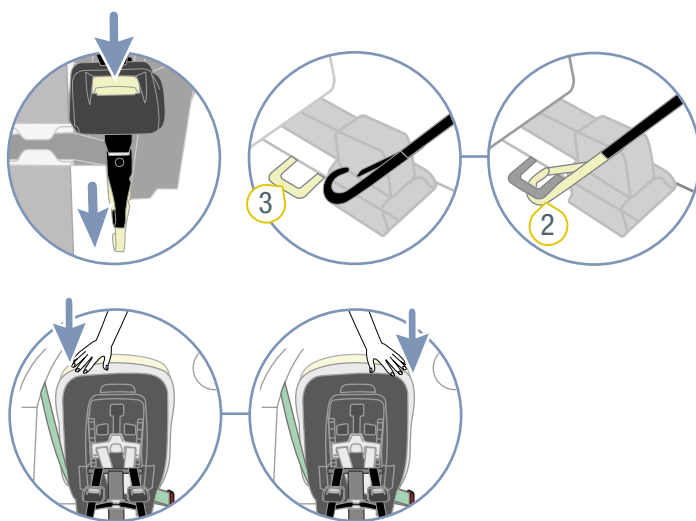
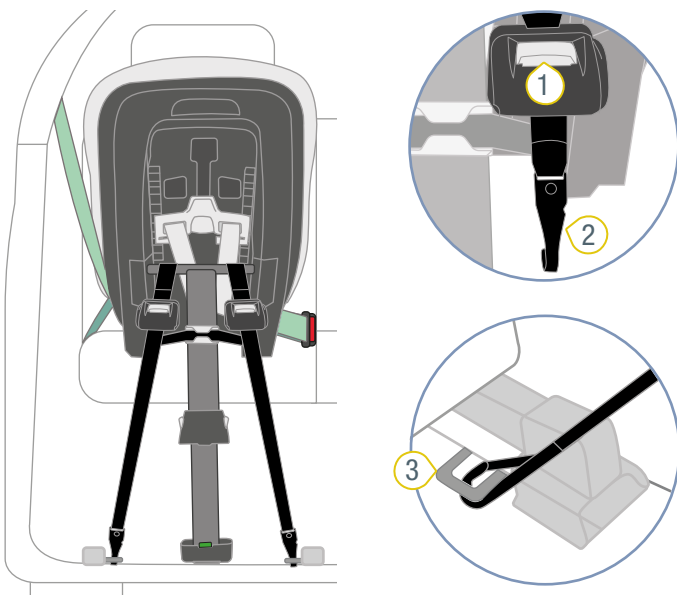

- ① Botão
- ② Fecho tipo carabina
- ③ Ilhós

1. Mantenha premido o botão **1**.  
**TIP** O botão **1** desbloqueia a cinta de fixação inferior. Enquanto mantém premido o botão **1**, pode puxar o fecho tipo carabina **2**.
  2. Retire o fecho tipo carabina **2**.
  3. Engate o fecho tipo carabina **2** no ilhós **3** definido.  
**TIP** Já definiu os ilhós no capítulo "Preparar os ilhós", página 9.
  4. Para aumentar a tensão da cinta de fixação inferior, pressione alternadamente a cadeira de criança para o lado.
- ✓ Ambas as cintas de fixação inferiores estão esticadas.

#### 4.3.8 Fixar o elemento SICT

- ▶ Fixe o elemento SICT (vide "SICT", página 7).

### 4.4 Soltar a cadeira de criança

#### **⚠ ATENÇÃO**

##### Perigo de ferimento devido a objetos não fixos

Em caso de travagem de emergência ou acidente, a cadeira de criança não segura pode ferir os ocupantes do veículo.

- ▶ Fixe sempre a cadeira de criança no veículo, mesmo que nenhuma criança esteja a ser transportada.
- ▶ Para soltar a cadeira de criança do assento do veículo, siga os passos do capítulo "Fixar a cadeira de criança", página 12 na sequência inversa.



# 5 Apertar e desapertar as fivelas

## 5.1 Colocar o cinto à criança

### ⚠ ATENÇÃO

#### Perigo de ferimento por causa do airbag frontal

Os airbags estão preparados para reter adultos. A utilização de um airbag frontal com uma concha do assento voltada para trás pode resultar em ferimentos graves ou fatais.

- ▶ Desative o airbag frontal.
- ▶ **Nunca** utilize a concha do assento voltada para trás com o airbag frontal ativo.
- ▶ Tenha em atenção e cumpra as instruções do manual do veículo.

### ⚠ ATENÇÃO

#### Risco de ferimentos provocados por cinto com folga

Os cintos com folga são áreas do cinto de segurança do veículo que não se encontram tensionadas contra o corpo da criança. Os cintos com folga têm uma influência negativa sobre a função protetora.

- ▶ Certifique-se de que os cintos se encontram esticados e não torcidos.
- ▶ Evite que a criança use roupa grossa debaixo do arnês.

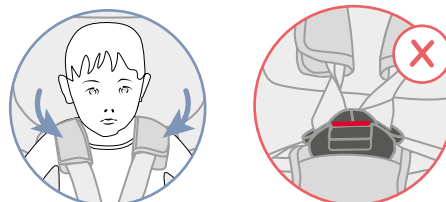
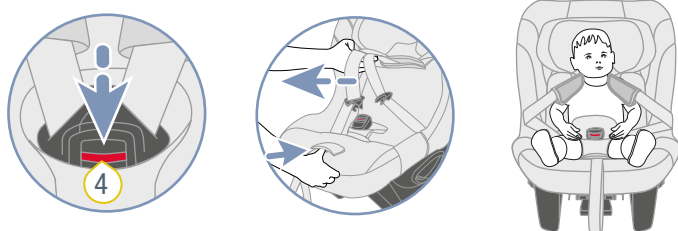
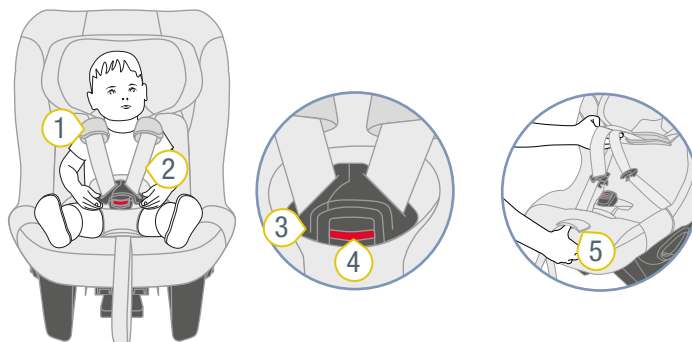

- 1) Proteção para os ombros
- 2) Cintos para os ombros
- 3) Fecho do cinto
- 4) Botão vermelho
- 5) Botão de ajuste

1. Para soltar o arnês, prima o botão de ajuste 5 e puxe em simultâneo ambos os cintos para os ombros 2 para a frente.
2. Abra o fecho do cinto 3, premindo o botão vermelho 4.
3. Coloque o fecho do cinto 3 para a frente.
4. Coloque a criança na concha do assento.
5. Coloque os cintos para os ombros 2 sobre os ombros da criança.

⚠ **ATENÇÃO** Risco de ferimentos devido a fixação incorreta da criança. Certificar-se de que os cintos para os ombros não se encontram torcidos nem invertidos.

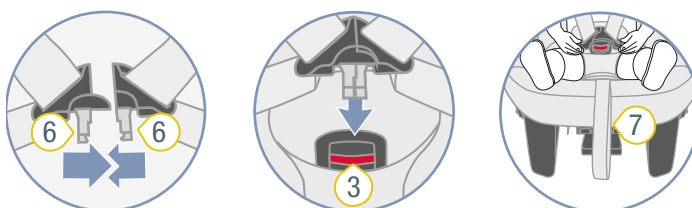

- 3) Fecho do cinto
- 6) Linguetas do fecho
- 7) Cinto de ajuste

6. Junte ambas as linguetas do fecho **6**.
7. Insira as linguetas do fecho **6** unidas no fecho do cinto **3**.
- ✓ As linguetas do fecho **6** engatam de forma audível.
8. Para evitar cinto com folga, puxe os cintos para os ombros **2**.
9. Puxe pelo cinto de ajuste **7** até que os cintos para os ombros **2** fiquem bem aplicados contra o corpo da criança.

**⚠ ATENÇÃO** Risco de ferimentos no abdómen (área de tecidos moles no abdómen). Certifique-se que os cintos para a cintura passam o mais justo possível por cima da região inguinal da criança.

## 5.2 Verificar antes de cada viagem

Para a segurança da criança, verifique os seguintes pontos antes de cada viagem de automóvel.

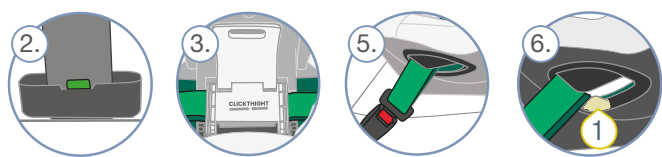

1. A perna de apoio assenta de forma estável no chão do veículo.
2. O indicador de apoio da perna de apoio mostra a cor verde.
3. A tampa está fechada.
4. O cinto de segurança do veículo está apertado continuamente.
5. O fecho do cinto do veículo não está na guia do cinto.
6. O cinto de segurança do veículo não está no limitador do cinto.
7. As cintas de fixação inferiores estão esticadas e seguras.

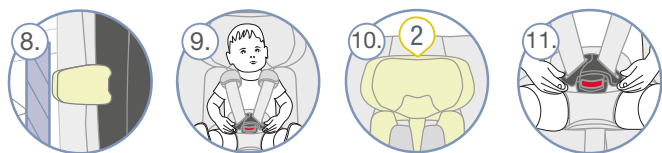

8. O elemento SICT está corretamente fixado.
9. Os cintos da cadeira de criança ficam junto ao corpo da criança, sem apertar demasiado a criança.
10. O apoio para a cabeça está corretamente ajustado.
11. A criança está presa à cadeira de criança.



12. A proteção para os ombros encontra-se na posição correta para a criança.
13. Os cintos **não** se encontram torcidos, **nem** trocados.

14. O airbag frontal está desativado.

15. A cadeira de criança é utilizada conforme previsto em relação à idade e altura da criança (vide "Finalidade", página 4).

## ⚠ ATENÇÃO

### Risco de ferimentos por falta de controlo

Durante a viagem, a criança pode tentar soltar o cinto de segurança ou soltar a cadeira de criança. Se a criança ou a cadeira de criança não estiverem bem fixas, isto pode conduzir a ferimentos graves ou mesmo fatais.

### Se a criança ou cadeira de criança não estiverem fixas:

- ▶ Pare o veículo imediatamente assim que a situação do trânsito o permita.
- ▶ Certifique-se de que a cadeira de criança está fixa.
- ▶ Certifique-se de que a criança está presa em segurança.

**i** Recomendamos fazer pausas regulares em viagens longas para o bem-estar da criança. Permita à criança a oportunidade de se movimentar.

## 5.3 Retirar o cinto à criança

## ⚠ ATENÇÃO

### Perigo de ferimento devido a objetos não fixos

Em caso de travagem de emergência ou acidente, a cadeira de criança não segura pode ferir os ocupantes do veículo.

- ▶ Fixe sempre a cadeira de criança no veículo, mesmo que nenhuma criança esteja a ser transportada.

- ▶ Para retirar o cinto à criança prima o botão vermelho no fecho do cinto.

**i** Para que a criança possa entrar comodamente antes da viagem seguinte, afrouxe os cintos para os ombros.

## 6 Limpeza e manutenção

### 6.1 Fecho do cinto

#### 6.1.1 Retirar o fecho do cinto

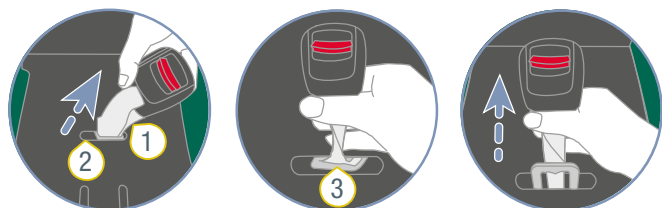

① Cinto das pernas      ③ Placa de metal

② Ranhura

- ▶ Retire o revestimento da concha do assento (vide "Revestimento", página 19).
- ▶ Rode o cinto das pernas **1** com a placa de metal **3** na ranhura **2**.
- ▶ Desloque a placa de metal **3** com a borda estreita para a frente, pela ranhura do cinto.

ⓘ A placa de metal encontra-se no lado inferior da cadeira de criança, na posição do fecho do cinto.

#### 6.1.2 Limpar o fecho do cinto

1. Mergulhe o fecho do cinto de segurança durante pelo menos uma hora. Para tal, utilize água quente com detergente para lavar louça.
2. Lave bem o fecho do cinto e seque-o.

#### 6.1.3 Colocar o fecho do cinto



① Ranhura      ② Placa de metal

1. Empurre a placa de metal **2** completamente para a frente através da ranhura **1**.
2. Rode o cinto das pernas com a placa de metal **2** a 90° até ficar engatada transversalmente no sentido da marcha na ranhura **1**.

⚠ **ATENÇÃO** Risco de ferimentos devido a fecho de cinto não seguro.

- ▶ Certifique-se de que o fecho do cinto de segurança está firmemente preso à concha do assento, puxando-o firmemente.
3. Volte a colocar o revestimento (vide "Revestimento", página 19).

### 6.2 Revestimento

#### ⚠ ATENÇÃO

##### Risco de ferimentos por falta de peças

Deixa de estar garantida a fixação segura.

- ▶ O produto não pode ser usado sem o revestimento da cadeira.

#### 6.2.1 Retirar o revestimento

ⓘ O revestimento da cadeira de criança é composto por várias partes.

1. Solte todas as fixações.
2. Retire as peças individuais do revestimento da cadeira de criança.

#### 6.2.2 Limpar o revestimento

ⓘ Pode retirar os seguintes revestimentos e lavá-los na máquina de lavar roupa:

- ▶ Revestimento do apoio para a cabeça.
  - ▶ Revestimento da concha do assento.
  - ▶ Revestimento do fecho do cinto.
- 
- ▶ Siga as instruções na etiqueta de lavagem do revestimento.
  - ▶ Lave o revestimento a 30 °C com detergente suave no programa de lavagem delicada da máquina de lavar.
  - ▶ Pode retirar a proteção para os ombros e lavá-la com água morna com sabão.
  - ▶ Pode lavar as peças de plástico e os cintos com água com sabão.
  - ▶ Não utilize produtos de limpeza agressivos (tais como solventes).

#### 6.2.3 Colocar o revestimento

#### ⚠ ATENÇÃO

##### Perigo de ferimento por falta do revestimento da cadeira

O revestimento da cadeira é parte integrante da segurança da cadeira de criança. Se o revestimento da cadeira não for usado, podem ocorrer ferimentos graves que podem ser fatais.

- ▶ Nunca utilize a cadeira de criança sem o revestimento da cadeira correspondente.
- ▶ Utilize apenas o conjunto de revestimento da cadeira original da Britax Römer.
- ▶ Poderá obter os revestimentos de reposição de cadeiras junto do seu comerciante.

- ▶ Para voltar a colocar o revestimento, siga os passos pela ordem inversa.

## ⚠ ATENÇÃO

### Risco de ferimentos provocados por cintos torcidos

Os cintos torcidos têm uma influência negativa sobre a função protetora.

- ▶ Certifique-se de que os cintos não se encontram torcidos.
- ▶ Certifique-se de que os cintos se encontram corretamente posicionados nas ranhuras dos cintos do revestimento.

## 6.3 Proteção para os ombros

### 6.3.1 Retirar a proteção para os ombros

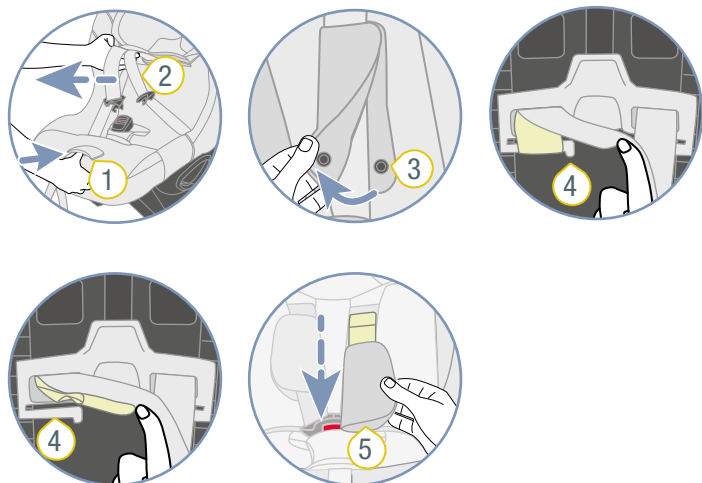
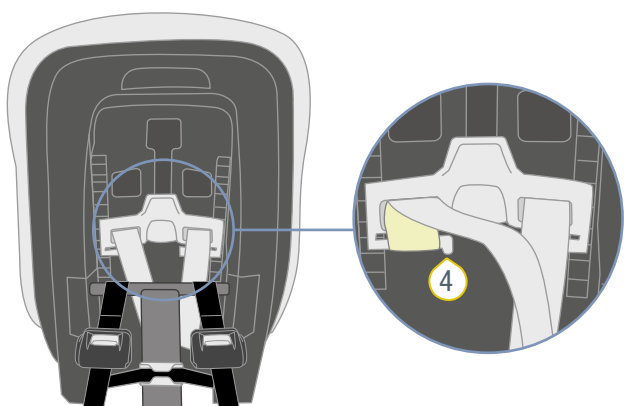

- ① Botão de ajuste
- ② Cintos para os ombros
- ③ Botões de pressão
- ④ Travessa de plástico
- ⑤ Proteção para os ombros

1. Para soltar o arnês, prima o botão de ajuste 1 e puxe em simultâneo ambos os cintos para os ombros 2 para a frente.

- ⓘ A proteção para os ombros **não** está ligada aos cintos para os ombros. Ao puxar a proteção para os ombros, o arnês **não** fica solto. Puxe apenas pelos cintos para os ombros.

2. Abra a proteção para os ombros 2 pelos botões de pressão laterais.
3. Desengate as presilhas do cinto subjacentes da proteção para os ombros das travessas de plástico 4.

- ⓘ As presilhas para o cinto da proteção para os ombros podem ser retiradas facilmente das travessas de plástico se puxar ligeiramente as extremidades dos cintos para os ombros.

4. Puxe a proteção para os ombros 1 para fora das ranhuras do cinto.

### 6.3.2 Colocar a proteção para os ombros

## ⚠ ATENÇÃO

### Risco de ferimentos por falta da proteção para os ombros

A proteção para os ombros é parte integrante da segurança da cadeira de criança. Se a proteção para os ombros não for usada, podem ocorrer ferimentos graves que podem ser fatais.

- ▶ Nunca utilize a cadeira de criança sem a proteção para os ombros adequada.
- ▶ Utilize apenas a proteção para os ombros original da Britax Römer.

- ▶ Para voltar a colocar a proteção para os ombros, siga os passos pela ordem inversa.

## ⚠ ATENÇÃO

### Risco de ferimentos devido a proteção para os ombros torcida

Os cintos torcidos têm uma influência negativa sobre a função protetora.

- ▶ Certifique-se de que a proteção para os ombros e os cintos não se encontram torcidos nem invertidos.
- ▶ Certifique-se de que os cintos para os ombros na proteção para os ombros ficam por baixo da borda da cobertura preta.

## 6.4 Trocar a pilha

## ⚠ ATENÇÃO

### Perigo de irritação e ingestão

A pilha pode causar ferimentos fatais caso seja ingerida.

- ▶ Conserve as pilhas fora do alcance das crianças.

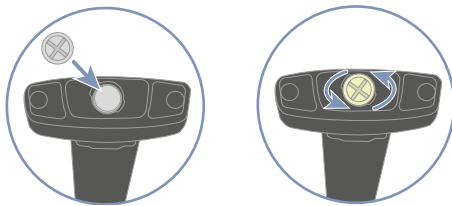
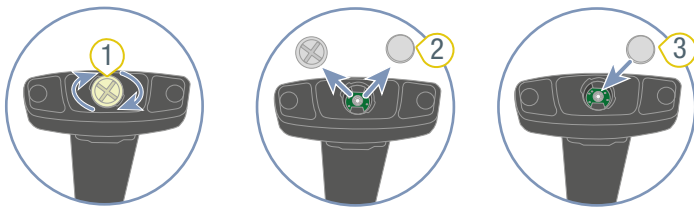

① Cobertura

③ Pilha nova

② Pilha usada

#### Solução:

- ▶ Limpe o fecho do cinto (vide "Fecho do cinto", página 19).

1. Solte a cobertura 1.

**TIP** A cobertura pode ser solta com uma moeda.

2. Retire a pilha 2 usada.

3. Elimine a pilha usada 2 de forma correta.

4. Coloque uma nova pilha 3 do tipo CR1632.

**⚠ ATENÇÃO** Risco de ferimentos provocados por utilização incorreta

- ▶ Nunca deve usar uma pilha com indícios de pontos não estanques ou rompidos.
- ▶ Não exponha a pilha a calor intenso ou fogo. A pilha pode explodir.
- ▶ Não use pilhas recarregáveis.
- ▶ Observe as indicações de segurança na embalagem da pilha.

5. Observe o sentido dos polos.

① Alinhe a pilha de forma a que o polo negativo fique voltado para a perna de apoio.

6. Fixe a cobertura 1.

## 6.5 Resolução de problemas

### Fecho do cinto

O fecho do cinto faz parte integrante da cadeira de criança e desempenha funções importantes para a fixação da criança. Certifique-se de que o fecho do cinto de segurança está a funcionar corretamente.

#### Problemas potenciais:

- Após premir o botão vermelho de desbloqueio, as linguetas do fecho são ejetadas apenas lentamente.
- As linguetas do fecho já não engatam.
- As linguetas do fecho engatam, porém de forma inaudível.
- As linguetas do fecho são difíceis de premir para dentro do fecho do cinto.
- É necessária fazer muita força para abrir o fecho do cinto.

# 7 Armazenamento e eliminação

---

## 7.1 Armazenamento

**Se o produto não for usado durante um tempo prolongado, observe as seguintes informações.**

- ▶ Guarde o produto num local seguro e seco.
- ▶ Mantenha a temperatura de armazenamento entre 20 e 25 °C.
- ▶ Não coloque objetos pesados sobre o produto.
- ▶ Não guarde o produto diretamente ao lado de fontes de calor nem sob luz solar direta.
- ▶ Proteja o produto contra humidade, água, líquidos, pó e névoa salina.

## 7.2 Eliminação

- ▶ Não desmonte o produto.
- ▶ Elimine a pilha num recipiente para pilhas.

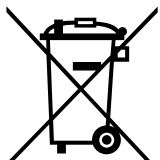

- ▶ Evite a utilização do produto com defeito por terceiros.
  - ① Corte os cintos para os ombros.  
Remova a etiqueta de homologação.
- ▶ Observe as prescrições nacionais relativas à eliminação.

## 8 Contacto

---

Se tiver perguntas, contacte-nos.

BRITAX RÖMER Child Safety EMEA

[www.britax-roemer.com](http://www.britax-roemer.com)

[contact@britax.com](mailto:contact@britax.com)

BRITAX RÖMER Kindersicherheit GmbH

Theodor-Heuss-Straße 9

89340 Leipheim

Alemanha